

Серия RISO EZ

Руководство пользователя

391 / 371 / 331 / 301
231 / 221 / 201

RISO

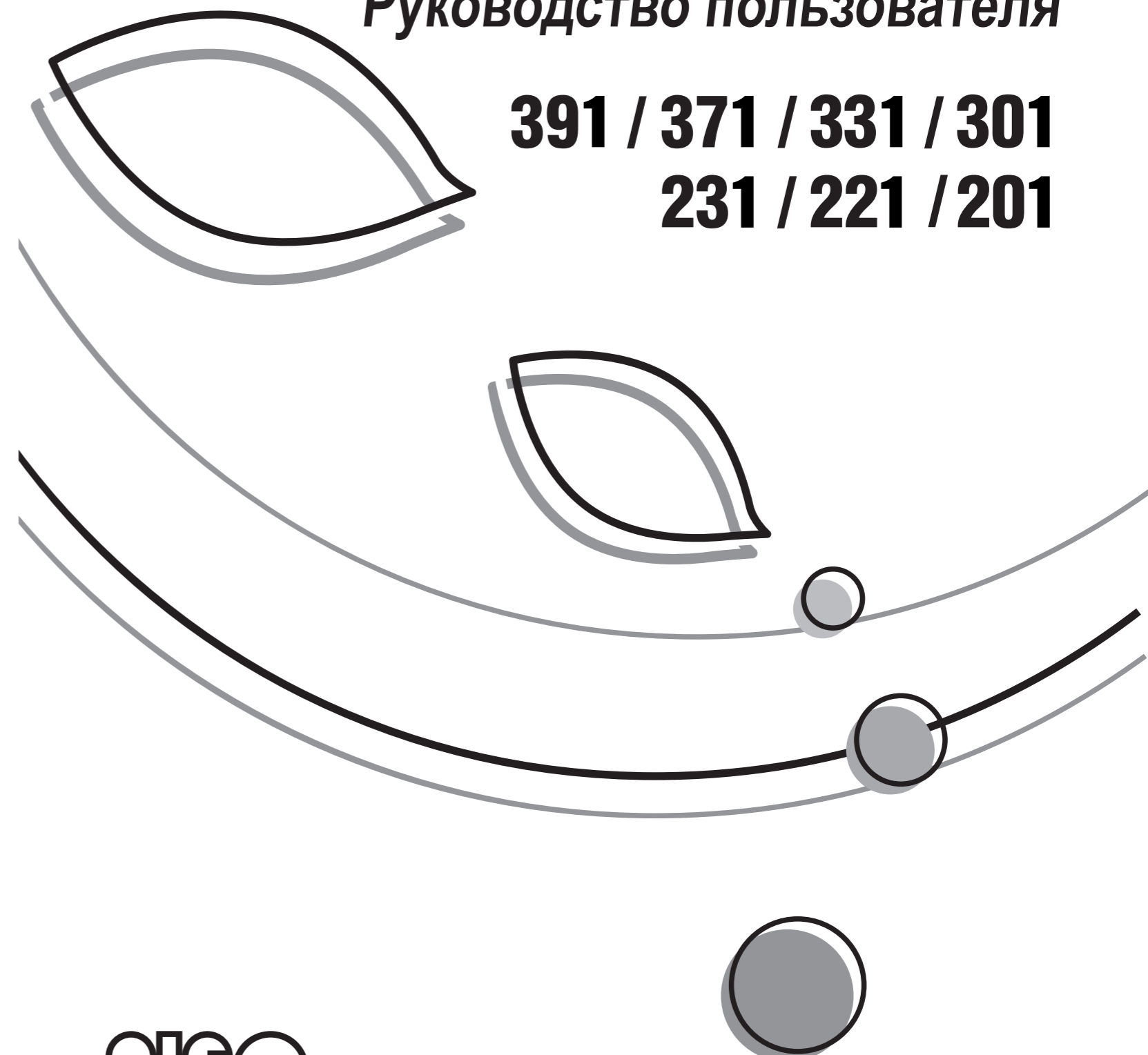

По поводу расходных материалов и обслуживания обращайтесь:

RISO



Являясь официальным партнером ENERGY STAR®, компания RISO KAGAKU CORP. установила, что данное изделие соответствует указаниям ENERGY STAR® по экономии энергии.

Только для моделей EZ391U, EZ231U, и EZ221U

Дубликатор
Модель: EZ391U, EZ231U, и EZ221U
Система RFID
Модель: 444-59008

Содержит идентификатор FCC: RPARFOM5

Данное устройство соответствует Части 15 Правил FCC. При эксплуатации выполняются два следующих условия: (1) данное устройство не может создавать вредные помехи и (2) данное устройство должно допускать любые полученные помехи, включая помехи, способные вызвать нежелательные изменения в работе.

Пользователь предупреждается о том, что неавторизованные изменения или модификации, не одобренные изготовителем оборудования, могут повлечь за собой лишение пользователя права на эксплуатацию данного оборудования.

ПРИМЕЧАНИЕ: Данное оборудование проверено и признано соответствующим ограничениям для цифровых устройств Класса В в соответствии с частью 15 Правил FCC. Эти ограничения предназначены для обеспечения разумной защиты от вредных помех при установке в домашних условиях. Данное оборудование генерирует, использует и может излучать радиочастотную энергию, а при установке и использовании не в соответствии с инструкциями может создавать вредные помехи для радиосвязи. Однако не гарантируется, что помехи не будут возникать при какой-либо конкретной установке. Если данное оборудование создает вредные помехи для радио или телевизионного приема, что можно определить, выключив и включив оборудование, пользователь может попытаться устранить помехи одним или несколькими из следующих способов.

- Переориентировать или переместить приемную антенну.
- Увеличить расстояние между данным оборудованием и приемником.
- Подсоединить данное оборудование к розетке в цепи, отличной от той, к которой подсоединен приемник.
- Обратиться за помощью к дилеру или опытному радио-/телетехнику.

Содержит IC: 4819A-RFOM5

При эксплуатации выполняются два следующих условия: (1) данное устройство не может создавать вредные помехи и (2) данное устройство должно допускать любые полученные помехи, включая помехи, способные вызвать нежелательные изменения в работе устройства.

Цифровой аппарат Класса В соответствует ICES-003 Канады.

Может применяться специальная обработка солью хлорной кислоты, см.
www.dtsc.ca.gov/hazardouswaste/perchlorate.

Данное изделие может содержать вещества, на утилизацию которых налагаются ограничения. Поэтому обязательно проконсультируйтесь у вашего дилера по обслуживанию.

Предупреждение

Только для моделей EZ371A, EZ331A, EZ231A, EZ221A и EZ201A

Это изделие класса А. В домашних условиях данное изделие может создавать радиопомехи, и в этом случае от пользователя может потребоваться принять соответствующие меры по их устранению.

Только для моделей EZ371E, EZ301E, EZ231E и EZ201E

MASCHINENLÄRM INFORMATION

Maschinenlärminformations-Verordnung 3. GSGV:

Der höchste Schalldruckpegel beträgt 70 dB(A) oder weniger gemäß EN ISO 7779.

Hinweis:

Das Gerät ist nicht für die Benutzung am Bildschirmarbeitsplatz gemäß Bildschirmarbeitsverordnung vorgesehen.



Страны предполагаемого использования

Австрия/Бельгия/Дания/Финляндия/Франция/Германия/Греция/Исландия/Ирландия/Италия/Люксембург/Нидерланды/Норвегия/Португалия/Испания/Швеция/Швейцария/Великобритания.

- Данное изделие оборудовано системой RFID (идентификация радиочастоты).

Уведомление для стран-членов Европейского союза

RISO, охрана окружающей среды и Директива по утилизации электрического и электронного оборудования (Директива W.E.E.E)

Что представляет собой Директива WEEE?

Целью Директивы WEEE является сокращение отходов и обеспечение утилизации электрического и электронного оборудования по завершении срока его службы.



Что означает изображение перечеркнутого бачка на колесах?

Изображение перечеркнутого бачка на колесах указывает, что данный продукт должен утилизироваться отдельно от обычных отходов.

Для получения сведений об утилизации обратитесь к вашему агенту по обслуживанию компании RISO.

Что означает изображение сплошной полосы под бачком на колесах?

Сплошная полоса под перечеркнутым бачком на колесах указывает, что данный продукт был выпущен на рынок после 13-го августа 2005 г.

К кому следует обращаться для получения более подробных сведений о Директиве WEEE?

Для получения дополнительных сведений следует обращаться к вашему агенту по обслуживанию компании RISO.

Компания Riso не несет ответственности за ущерб или расходы, которые могут явиться следствием использования данного руководства.

Мы постоянно работаем над улучшением наших изделий, поэтому внешний вид вашего аппарата может отличаться от изображений, представленных в руководстве.

Компания Riso не несет ответственности за какие-либо виды прямого, случайного или косвенного ущерба, а также потери или расходы, явившиеся следствием использования этого изделия или прилагаемых руководств.

 **Осторожно:**

- Ознакомьтесь с важной информацией по безопасной эксплуатации аппарата.
- Держите это руководство в доступном месте и внимательно ознакомьтесь с печатным аппаратом.

 является зарегистрированным товарным знаком RISO KAGAKU CORPORATION в Японии и других странах.

riso iQualitySystem™ является товарным знаком RISO KAGAKU CORPORATION.



является товарным знаком RISO KAGAKU CORPORATION.

Adobe® Acrobat® Reader® и Adobe® Reader® являются товарными знаками Adobe Systems Incorporated.

- Информация, содержащаяся в данном документе, может быть изменена без предварительного уведомления.

СОДЕРЖАНИЕ

Поздравляем с приобретением дубликатора серии RISO EZ 5

Предварительные сведения **6**

Функции и название деталей 6

Панели управления 8

Перед использованием **12**

Руководство по безопасности: установка 12

 Установка 12

 Подключение к источнику питания 13

Соединение с компьютером (дополнительно) 14

 Способ подключения 14

 Установка программного обеспечения 15

Спецификации бумаги 16

 Ограничения по формату и плотности 16

 Советы по улучшению подачи бумаги 17

 Условия хранения 17

Оригиналы 18

 Ограничения по формату и плотности 18

 Максимальные площади запечатывания и поля 19

 Материалы, которые не следует печатать 19

Подготовка к печати 20

 Установка лотка 20

 Добавление или замена бумаги 21

 Закрытие лотка бумаги 21

 Установка приемного лотка 22

Основные операции **26**

Руководство по безопасности: правила обращения и эксплуатации 26

 Условия эксплуатации 26

 Обращение с аппаратом 26

 Расходные материалы 27

 Обращение с краской 27

 Расположение бирки с предупреждением 27

Основной процесс 28

Основные операции 29

 Печать с бумажного документа или книги 29

 Печать на основе данных, созданных с использованием компьютера
(требуется дополнительный набор принадлежностей) 32

Настройки для сканирования оригиналов **34**

Выбор режима обработки изображений [Line (Текст), Photo (Фото), Duo (Комби)] ...	34
Сканирование оригиналов, сделанных карандашами [Pencil (Карандаш)]	35
Обработка фотографий растриванием [Dot Process (Растр)] (только для модели EZ3XX).....	36
Увеличение и уменьшение оригиналов [Enlargement/Reduction (Увеличение/уменьшение)]	37
Увеличение и уменьшение по стандартным коэффициентам [Standard (Стандарт)]	37
Увеличение и уменьшение с помощью функции масштабирования [Zoom (Масштаб)] (только для модели EZ3XX).....	38
Сканирование тусклых или темных оригиналов [Scanning Level Adjustment (Регулировка уровня сканирования)]	39
Обработка сброшюрованных документов [Book Shadow Edit (Подавление тени корешка)]	40
Печать двух оригиналов на одном листе [2-Up Printing (Печать “2 в 1”)]	41
Печать с одного оригинала и печать с двух оригиналов	41
Ограничения печати “2 в 1”	42
Последовательность операций	44
Автоматическая печать [Auto-Process (Автообработка)]	46
Экономия краски [Ink Saving (Экономия краски)]	47

Настройки печати **48**

Печать контрольных оттисков [Proof (Оттиск)].....	48
Регулировка прижима [Print Density Adjustment (Регулировка прижима)] (только для модели EZ3XX).....	49
Регулировка положения оттиска [Print Position Adjustment (Регулировка положения оттиска)]	50
Регулировка положения по вертикали	50
Регулировка положения по горизонтали	50
Изменение скорости печати [Print Speed Adjustment (Регулировка скорости печати)]	51

Дополнительные функции **52**

Автоматическая сортировка по группам [Program (Программа)]	52
Настройка программируемой печати	54
Сохранение программ	59
Вызов программы	60
Внесение изменений в сохраненные программы	61
Удаление программ	62
Растирание краски [Idling (Растирание краски)]	64
Защита секретных документов [Confidential Mode (Конфиденциальный режим)].....	65
Изменение исходных настроек пользователем [Custom Setting Mode (Режим специальных настроек)]	66
Выполняемая операция	73
Настройка IP адреса.....	75

Настройка управления пользователями.....	77
Регистрация администратора/пользователей [Create User (Созд. пользоват.)]	78
Настройка Управление Вкл./Выкл.	80
Приостановка доступа пользователя.....	81
Установка верхнего лимита работы пользователя.....	82
Сброс общего четчика или счетчика мастеров для каждого пользователя	83
Сброс счетчиков для всех пользователей.....	84
Установка напоминания отчета ИД-счетчика	85
Вывод отчета ИД-счетчика	86
Сброс всех настроек функции управления пользователями.....	87

Замена и утилизация расходных материалов **88**

Замена тубы с краской	88
Замена рулона мастер-пленки	90
Очистка бокса отработанных мастеров.....	93
Утилизация использованных расходных материалов	95
Снятие и установка барабана	96

Чистка **98**

Руководство по безопасности: чистка.....	98
Чистка	99
Печатающая термоголовка.....	99
Стекло экспозиции и крышка стекла экспозиции	99
Стекло сканера и белый валик АПО (поставляется дополнительно)	100
Прижимающий валик.....	100
Поверхность аппарата.....	101

Устранение неисправностей **102**

Дисплей проверки и ошибок	102
Просмотр дисплея проверки и ошибок	102
Советы по устранению неисправностей.....	112

Приложения **122**

Дополнительные устройства	122
Технические характеристики	123
Перечень функций.....	130
индекс	132

Поздравляем с приобретением дубликатора серии RISO EZ

Благодарим вас за приобретение этого аппарата, позволяющего получать четкие копии посредством простых операций клавишами. Наряду со множеством полезных функций принтера, аппарат обладает средствами, облегчающими работу с ним (например, стрелочные индикаторы выполнения, показывающие процесс изготовления мастера и процесс печати, и направляющие бумаги приемного лотка, позволяющие легко извлекать отпечатанные копии).

О данном руководстве пользователя

В данном руководстве содержатся подробные инструкции по использованию аппарата и его техническому обслуживанию.

Для оптимального использования аппарата все операторы должны внимательно прочитать и всегда выполнять инструкции, содержащиеся в руководстве. Данное руководство также содержит указания по устранению неполадок.

Обозначения в пояснениях

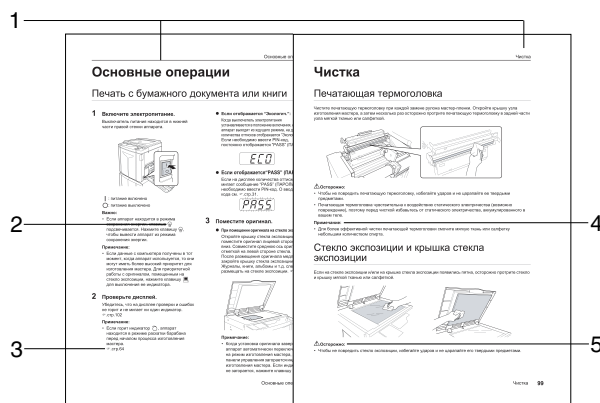

1) Название главы

2) Клавиша панели управления

Пиктограмма в предложении обозначает клавишу на панели управления.

3) Указание на перекрестную ссылку (☞)

Показывает страницу ссылки.

4) Полезные советы

Важно: указывает на запрещенные действия или информацию, которой следует уделить особое внимание.

Примечание: дает полезную информацию.

Совет: дает дополнительные советы, облегчающие работу с аппаратом.

5) Предписания по безопасности

Инструкции по безопасности приводятся под следующими знаками.

 **Предупреждение:**

 **Осторожно:**

Сведения и рисунки в данном руководстве

При чтении руководства и просмотре рисунков из него помните о следующем.

- Некоторые функции, описанные в руководстве, поддерживаются только моделями EZ3XX и отсутствуют в моделях EZ2XX.
- На рисунках, изображающих общий вид аппарата и панелей управления, показана модель EZ371A.
- Дополнительный автоматический податчик оригиналов AF-VI называется "АПО (поставляется дополнительно)".

Предварительные сведения

Функции и название деталей

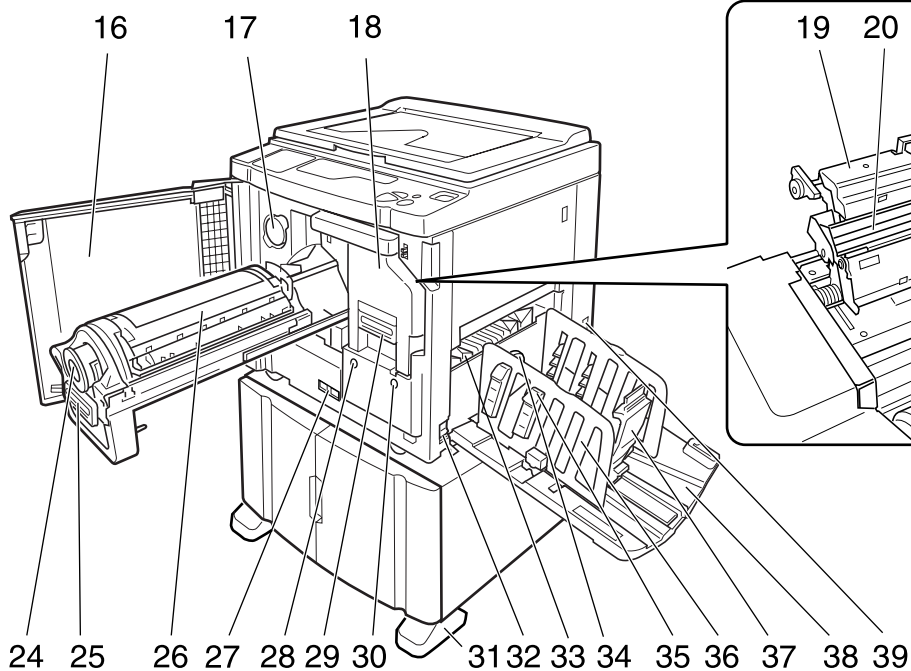
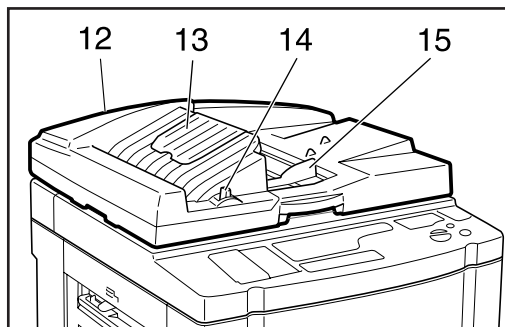
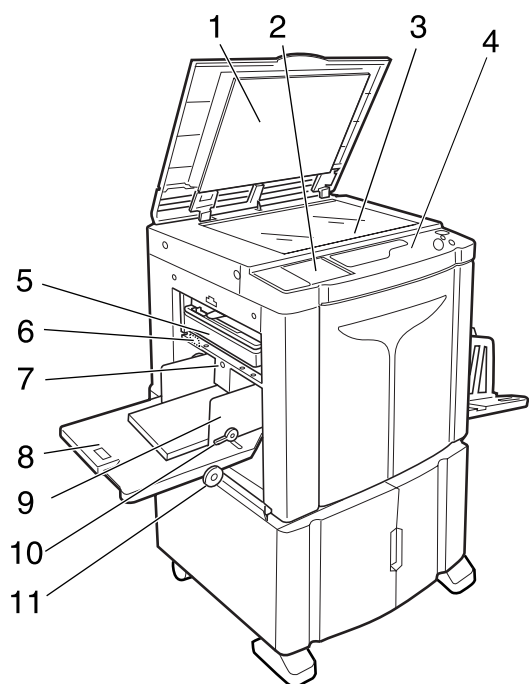

- 1) **Крышка стекла экспозиции**
Открывается и закрывается при помещении оригинала.
- 2) **Дополнительная панель управления**
(☞.стр.10)
- 3) **Стекло экспозиции** (☞.стр.99)
Поместите оригинал лицевой стороной вниз.
- 4) **Основная панель управления** (☞.стр.8)
- 5) **Бокс отработанных мастеров** (☞.стр.93)
Содержит использованные мастера.
- 6) **Рычаг регулировки усилия прижима бумаги** (☞.стр.20)
Регулирует усилие прижима бумаги в зависимости от типа используемой бумаги.
- 7) **Кнопка подъема/опускания лотка**
(☞.стр.21)
Опускает или поднимает лоток при замене или добавлении бумаги.
- 8) **Лоток** (☞.стр.20)
- 9) **Направляющие бумаги лотка** (☞.стр.20)
Удерживают и направляют бумагу.
Установите по размеру бумаги.
- 10) **Рычаг фиксации направляющие бумаги лотка** (☞.стр.20)
Фиксирует направляющие бумаги лотка.
- 11) **Диск регулировки горизонтального положения оттиска** (☞.стр.50)
Смещает положение оттиска влево или вправо.
- 12) **Автоматический податчик оригиналов (поставляется дополнительно)**
Емкость податчика составляет приблизительно 50 листов оригинала (80 г/м²). Поместите оригинал лицевой стороной вниз.
- 13) **Приемный лоток оригиналов АПО**
Сканированные оригиналы выводятся в этот лоток.
- 14) **Рычаг освобождения оригиналов АПО (поставляется дополнительно)**
(☞.стр.106)
При застревании оригинала потяните этот рычаг вправо, чтобы извлечь оригинал из АПО.
- 15) **Направляющие оригиналов АПО**
Сдвигаются и устанавливаются по ширине оригинала, чтобы оригиналы образовывали ровную стопку.
- 16) **Передняя крышка**
- 17) **Держатель колпачка тубы с краской**
(☞.стр.88)
- 18) **Узел изготовления мастера** (☞.стр.90)
- 19) **Крышка узла изготовления мастера**
(☞.стр.90)
- 20) **Печатающая термоголовка**
- 21) **Шторка направляющей мастера**
(☞.стр.90)
- 22) **Рулон мастера** (☞.стр.90)
- 23) **Держатель рулона мастера** (☞.стр.90)
- 24) **Туба с краской** (☞.стр.88)
- 25) **Ручка барабана** (☞.стр.96)
- 26) **Барабан печати** (☞.стр.96)
- 27) **Счетчик**
Считает количество копий (счетчик общего количества копий) и количество изготовленных мастеров (счетчик мастеров).
- 28) **Кнопка извлечения барабана** (☞.стр.96)
Освобождает барабан для его извлечения.
- 29) **Ручка узла изготовления мастера**
(☞.стр.90)
- 30) **Кнопка освобождения узла изготовления мастера** (☞.стр.90)
Освобождает узел изготовления мастера для его извлечения.
- 31) **Стабилизатор**
- 32) **Выключатель питания**
- 33) **Крыло вывода бумаги**
Автоматически регулирует и выравнивает стопки оттисков.
- 34) **Диск регулировки крыла вывода бумаги (только для модели EZ3XX)**
(☞.стр.22)
Регулирует в соответствии с типом и форматом бумаги для выравнивания бумаги с оттисками.
- 35) **Выравниватель бумаги (только для модели EZ3XX)** (☞.стр.22)
Нажмите, чтобы открыть для выравнивания оттисков.
- 36) **Направляющие приемного лотка**
(☞.стр.22)
Выравнивают бумагу с оттисками.
Установите по ширине бумаги для печати.
- 37) **Стопор бумаги** (☞.стр.22)
Удерживает бумагу с оттисками, выводимую в приемный лоток.
Установите по длине бумаги для печати.
- 38) **Приемный лоток** (☞.стр.22)
- 39) **Розетка переменного тока**
Не прикасайтесь к выключателю ПИТАНИЯ в верхней части розетки переменного тока (соединение сетевого шнура). Ошибочное изменение настройки выключателя ПИТАНИЯ может привести к повреждению.

Панели управления

Основная панель управления

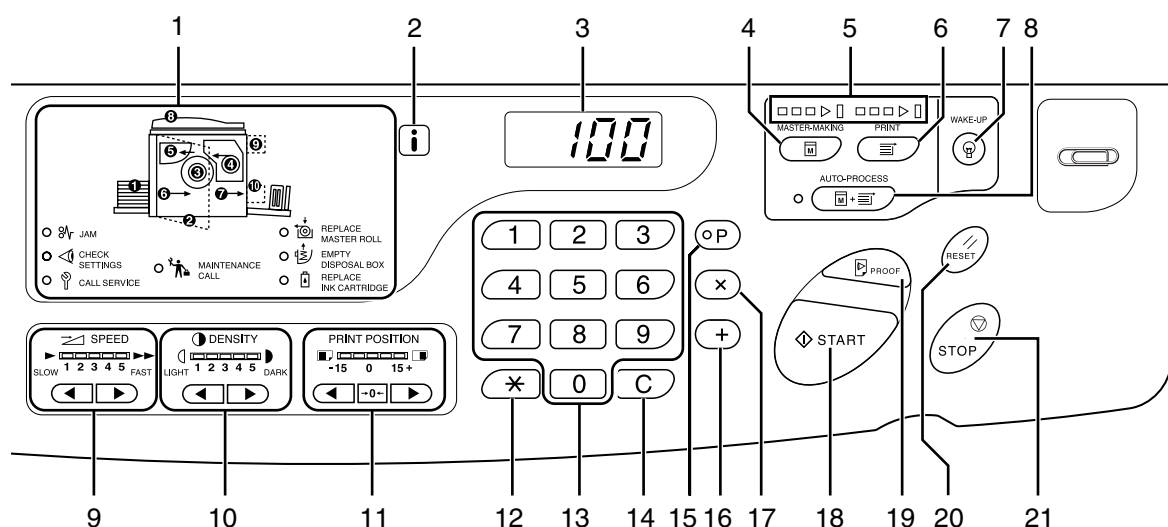

1) Дисплей проверки и ошибок (☞.стр.102)

Указывает местоположения ошибок и состояние аппарата.

2) **i**-индикатор

3) Дисплей количества копий (Дисплей кодов ошибок)

Показывает количество напечатанных копий, цифровые значения, введенные для различных настроек, и коды ошибок.

4) Master-Making Key (Клавиша изготовления мастера)

Приводит принтер в состояние готовности к изготовлению мастеров.

5) Стрелки хода выполнения

Указывают состояние хода выполнения изготовления мастера и печати. Когда аппарат готов к изготовлению мастеров, все индикаторы над клавишей изготовления мастера горят. Когда аппарат готов к печати, все индикаторы над клавишей печати горят.

6) Print Key (Клавиша Печать)

Приводит принтер в состояние готовности к печати.

7) Wake-Up Key (Клавиша вывода из режима энергосбережения) / Logout Key (Клавиша выхода из системы)

Выводит принтер из режима энергосбережения. Кроме того, эту клавишу можно использовать для выхода из системы на аппарате.

8) Auto-Process Key/Indicator (Клавиша/индикатор автопечати) (☞.стр.46)

Позволяет автоматически выполнить операцию от начала изготовления мастера до завершения печати.

При нажатии этой клавиши индикатор рядом с ней загорается.

9) Print Speed Adjustment Keys/Indicator (Клавиши/индикатор регулировки скорости печати) (☞.стр.51)

Выбирает скорость печати из пяти возможных вариантов.

Индикатор над этими клавишами показывает текущий уровень скорости.

10) Print Density Adjustment Keys/Indicator (Клавиша/индикатор регулировки прижима) (только для модели EZ3XX) (☞.стр.49)

Выбирает прижим из пяти возможных вариантов.

Индикатор над этими клавишами показывает текущий уровень прижима.

11) Vertical Print Position Adjustment Keys/Indicator (Клавиши/индикатор вертикального положения оттиска) (☞.стр.50)

После изготовления мастера отрегулируйте положения оттиска по вертикали (в пределах ± 15 мм). Индикатор над этими клавишами показывает величину смещения от центра.

Чтобы отменить смещение, нажмите $\rightarrow 0 \leftarrow$.

12) Клавиша ✕

Используйте при настройке программируемой печати.

13) Print Quantity Keys (Клавиши количества копий) (клавиши от 0 до 9)

Используйте для ввода количества копий, которое должно быть напечатано, или для ввода других цифровых значений.

14) Клавиша C

Отменяет введенные цифровые значения или сбрасывает счетчик.

15) Клавиша/индикатор P (☞.стр.52)

Позволяет принтеру печатать и группировать копии в соответствии с заданием (программируемая печать). Индикатор над клавишей загорается при включении функции.

16) Клавиша +

Используйте при настройке программируемой печати или при изменении исходных настроек.

17) Клавиша ×

Используйте при настройке программируемой печати.

18) Start Key (Клавиша Старт)

Запускает процессы изготовления мастера или печати, а также выполняет другие указанные операции.

Эта клавиша подсвечивается, только когда она активна.

19) Proof Key (Клавиша Оттиск) (☞.стр.48)

Используйте для проверки результата печати (например, после регулировки положения оттиска).

Эта клавиша позволяет получать контрольные оттиски без изменения значения на дисплее количества копий.

20) Reset Key (Клавиша Сброс)

Восстанавливает все исходные настройки.

21) Stop key (Клавиша Стоп)

Останавливает выполняемую операцию.

Дополнительная панель управления

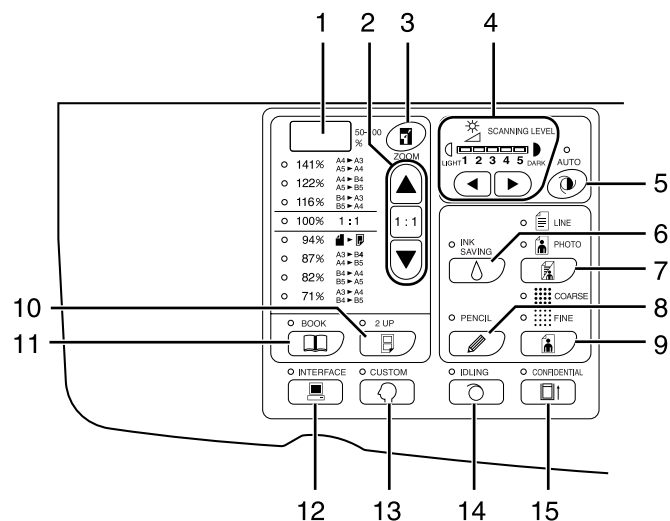

1) Дисплей коэффициентов плавного масштабирования (только для модели EZ3XX) (☞.стр.38)

Показывает коэффициент увеличения/уменьшения, указанный при масштабировании.

2) Reproduction Size Selection Key (Клавиша выбора стандартных коэффициентов масштабирования) (☞.стр.37)

При выборе стандартных коэффициентов масштабирования нажмите ▲/▼, чтобы изменить выбор. Загорится соответствующий индикатор, указывая текущий выбор. Чтобы восстановить 100%, нажмите 1 : 1.

3) Zoom Key (Клавиша масштабирования) (только для модели EZ3XX) (☞.стр.38)

Позволяет изменять коэффициент масштабирования от 50% до 200%. После нажатия коэффициент масштабирования можно изменять с шагом в 1%, используя клавиши выбора. Каждое нажатие этой клавиши включает или выключает функцию.

4) Scanning Level Adjustment Keys/ Indicator (Клавиши/индикатор регулировки уровня сканирования) (☞.стр.39)

Выберите из пяти уровней сканирования. Индикатор над этими клавишами показывает текущий уровень сканирования.

5) Auto Scanning Level Adjustment Key/ Indicator (Клавиша/индикатор автоматического выбора уровня сканирования) (☞.стр.39)

Автоматически выбирает оптимальный уровень сканирования для текущего оригинала. Каждое нажатие этой клавиши включает или выключает функцию. Индикатор над клавишей загорается при включении функции.

6) Ink Saving Key/Indicator (Клавиша/индикатор экономии краски) (☞.стр.47)

Включает режим экономии краски. Каждое нажатие этой клавиши включает или выключает функцию. Индикатор над клавишей загорается при включении функции.

7) Image Processing Selection Key/Indicator (Клавиша/индикатор выбора режима обработки изображения) (☞.стр.34)



При каждом нажатии этой клавиши режим обработки изображения изменяется. При выборе штрихового (текст) режима загорается . При выборе режима фото загорается . При выборе режима комби (текст/фото) загорается и , и .

8) Pencil Key/Indicator (Клавиша/индикатор режима карандаша) (☞.стр.35)

Выбирайте для оригинала, написанного карандашом. Каждое нажатие этой клавиши включает или выключает функцию. Индикатор над клавишей загорается при включении функции.

9) Dot Screen Selection Key/Indicator (Клавиша/индикатор выбора растрования) (только для модели EZ3XX) (☞.стр.36)

При печати картинок регулирует передачу оттенков.

Каждое нажатие этой клавиши переключает режимы  (COARSE (ГРУБЫЙ)) →  (FINE (ТОНКИЙ)) → и без оттенков.

В зависимости от выбора загорается соответствующий индикатор.

10) 2-UP Key/Indicator (Клавиша/индикатор “2 в 1”) (☞.стр.41)

Позволяет печатать два оригинала на одной странице.

Каждое нажатие этой клавиши включает или выключает функцию.

Индикатор над клавишей загорается при включении функции.

11) Book Key/Indicator (Клавиша/индикатор оригинала-книги) (☞.стр.40)

Используйте при изготовлении копий с журнала или книги.

Каждое нажатие этой клавиши включает или выключает функцию.

Индикатор над клавишей загорается при включении функции.

12) Interface Key/Indicator (Клавиша/индикатор интерфейса) (☞.стр.32)

Если аппарат подсоединен к компьютеру (необходим дополнительный набор), выполняет соединение или разъединение.

Индикатор над клавишей загорается, когда соединение активно.

13) Custom Key/Indicator (Клавиша/индикатор специальных настроек) (☞.стр.66)

Используйте при изменении исходных настроек.

Индикатор над клавишей загорается при включении функции.

14) Idling Key/Indicator (Клавиша/индикатор растирания краски) (☞.стр.64)

Активизирует режим растирания краски.

Каждое нажатие этой клавиши включает или выключает функцию.

Индикатор над клавишей загорается при включении функции.

15) Confidential Key/Indicator (Клавиша/индикатор конфиденциального режима) (☞.стр.65)

Препятствует копированию секретных документов.

Каждое нажатие этой клавиши включает или выключает функцию.

Индикатор над клавишей загорается при включении функции.

Перед использованием

Руководство по безопасности: установка

В данном разделе описаны меры предосторожности, которые необходимо соблюдать при установке аппарата. Прочитайте этот раздел перед установкой аппарата.

Примечание:

- При доставке дилер (или уполномоченный представитель по обслуживанию) поможет выбрать подходящее место для аппарата.

Установка

⚠ Предупреждение:

- Установите аппарат на стол-подставку, специально предназначенную для этой модели, или на плоскую устойчивую поверхность (максимально допустимый перепад высоты - 10 мм). Падение аппарата может привести к травме.
- Устанавливайте аппарат в местах с хорошей вентиляцией. Несоблюдение этого правила может привести к серьезным проблемам со здоровьем.

⚠ Осторожно:

- Установите аппарат рядом с электрической розеткой, чтобы не использовать удлинитель для подключения аппарата к розетке. Если удлинитель все же необходим, его длина не должна превышать 5 метров.
- Зазор между стеной и задней панелью аппарата должен составлять не менее 10 см, чтобы в случае технических проблем аппарат можно было отключить от сетевой розетки.
- Не устанавливайте аппарат в пыльных местах. Несоблюдение этого правила может привести к возгоранию.

Важно:

- Не устанавливайте аппарат в перечисленных далее местах. Несоблюдение этих мер предосторожности может привести к поломке аппарата.
 - Места, где аппарат может подвергаться воздействию прямого солнечного света (например, вблизи окон). Все окна, через которые на аппарат может падать прямой солнечный свет, должны быть закрыты шторами.
 - Места, подверженные резким перепадам температуры
 - Места с повышенной или пониженной температурой и влажностью
 - Места рядом с обогревателем
 - Места, подверженные прямому воздействию холодного или горячего воздуха, а также прямому воздействию лучистой теплоты
 - Места с плохой воздухопроницаемостью и вентиляцией

Подключение к источнику питания

⚠ Предупреждение:

- Не перегружайте электрическую розетку или шнур удлинителя. Во избежание повреждения шнура питания не ставьте на него тяжелые предметы, не тяните за шнур и не сгибайте его. Это может привести к возгоранию или поражению электрическим током.
- При отключении от розетки не тяните за шнур, а беритесь только за вилку. В противном случае можно повредить шнур, что может привести к возгоранию или поражению электрическим током.
- Не подключайте и не отключайте шнур питания мокрыми руками. Это может привести к поражению электрическим током.

⚠ Осторожно:

- Отключайте вилку электрошнура от электрической розетки не реже двух раз в год и очищайте контакты и область вокруг них. Пыль, скапливающаяся в этих местах, может привести к возгоранию.

Важно:

- Проверяйте шнур питания и вилку на наличие ненадежных соединений. Надежно подключайте шнур питания к ближайшей электрической розетке.
- При подсоединении и отсоединения кабеля отключайте аппарат с помощью выключателя ПИТАНИЯ.
- Не прикасайтесь к выключателю ПИТАНИЯ в верхней части розетки переменного тока (соединение сетевого шнура). Ошибочное изменение настройки выключателя ПИТАНИЯ может привести к повреждению.

Соединение с компьютером (дополнительно)

Если установлена дополнительная плата интерфейса (RISO PC Interface Card USB2.0), данные с подсоединенного компьютера можно напрямую отправлять на аппарат в качестве оригинала для печати. Качество оттисков резко возрастает, поскольку при изготовлении мастера используются цифровые данные.

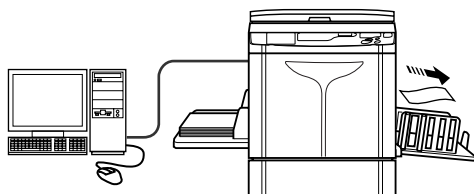

Способ подключения

● Непосредственное подключение к компьютеру Windows

- Кабель:
Кабель USB
Кабель для высокоскоростного интерфейса USB длиной менее 3 м

Важно:

- Перед установкой USB-соединения включите аппарат и компьютер и дождитесь отображения исходного экрана.
- Максимально допустимое напряжение на входе и выходе разъема USB составляет 5 В.
- Для USB-подключений используйте имеющийся в продаже USB-кабель (соответствующий стандарту USB 2.0).

Примечание:

- Требуется RISO PC Interface Card USB2.0 (поставляется дополнительно).



● Сетевые подключения

- Кабель:
Кабель Ethernet
Экранированный кабель с поддержкой 10BASE-T или 100BASE-TX

Важно:

- Перед подключением к Ethernet выключите и аппарат, и компьютер.

Примечание:

- Требуется RISO PC Interface Card USB2.0 и RISO Network Card (обе платы поставляются дополнительно).
- Если установлена дополнительная плата сетевого интерфейса "RISO Network Card", то аппарат можно подключить к компьютеру Macintosh. Подробнее см. Руководство пользователя RISO Network Card.

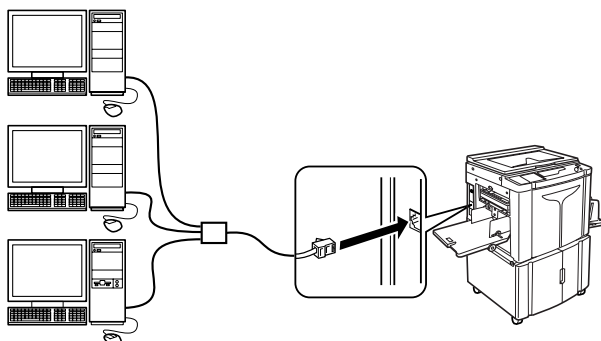

Установка программного обеспечения

Перед началом печати с компьютера, подключенного к аппарату по кабелю USB, необходимо установить драйвер принтера RISO. Перед началом печати с компьютера, подключенного к аппарату по сети, необходимо установить драйвер принтера RISO и RISO Network Card. См. инструкции по установке в руководстве пользователя драйвера принтера, а также в руководстве пользователя RISO Network Card.

Примечание:

- RISO Network Card поставляется дополнительно.
В комплект поставки аппарата входит следующее программное обеспечение:

● Драйвер принтера RISO

Драйверы принтера RISO предназначены для использования только с принтерами RISO.

Перед установкой настройкой внимательно прочитайте Руководство пользователя.

Руководство пользователя находится в виде файла PDF* на компакт-диске, прилагаемом к принтеру RISO.

*Для просмотра файлов в формате PDF необходимо установить приложение Adobe® Reader® или Adobe® Acrobat® Reader®.

Программное обеспечение Adobe® Reader® или Adobe® Acrobat® Reader® можно бесплатно загрузить с веб-сайта компании Adobe (<http://www.adobe.com/>).

● RISO Utility Software (Утилиты RISO)

Этот программный пакет включает в себя приложения “RISO USB PRINT MANAGER (ДИСПЕТЧЕР USB-ПЕЧАТИ RISO)” и “RISO COPY COUNT VIEWER (СРЕДСТВО ПРОСМОТРА СЧЕТЧИКА КОПИЙ RISO)”.

- “RISO USB PRINT MANAGER (ДИСПЕТЧЕР USB-ПЕЧАТИ RISO)”
Приложение, предназначенное для управления данными оригинала, сохраненными на флэш-накопителе USB и на компьютере.
- “RISO COPY COUNT VIEWER (СРЕДСТВО ПРОСМОТРА СЧЕТЧИКА КОПИЙ RISO)”
Приложение, позволяющее управлять показаниями счетчиков (число копий, мастеров и т.д.), отправленными на флэш-накопитель USB на компьютере.

Спецификации бумаги

Ограничения по формату и плотности

В таблице перечислены характеристики бумаги для печати, рекомендованной к использованию.

Модель	Бумага, пригодная для печати	
	Размер	Плотность
EZ391/EZ371/EZ331/EZ301	100 мм × 148 мм - 310 мм × 432 мм	от 46 г/м ² до 210 г/м ²
EZ231/EZ221/EZ201		от 46 г/м ² до 157 г/м ²

Важно:

- Даже если используется бумага, формат и плотность которой поддерживаются данным аппаратом, она может оказаться непригодной к использованию вследствие специфической поверхности бумаги, а также условий окружающей среды и хранения. Получите более подробные сведения у вашего дилера (или уполномоченного представителя по обслуживанию).

Не используйте бумагу следующих типов, поскольку она может застрять или вызвать ошибку подачи:

- Очень тонкая бумага (менее 46 г/м²)
- Очень толстая или плотная бумага (более 210 г/м² для серии EZ3 или более 157 г/м² для серии EZ2)
- Мягкую, скрученную, согнутую или рваную бумагу
- Химически обработанную бумагу или бумагу, имеющую специальное покрытие (например, термобумагу или копировальную бумагу)
- Бумагу с клейкими участками или отверстиями (например, конверты или наклейки)

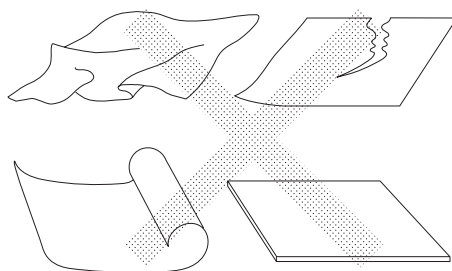

Примечание:

- Бумага с горизонтальной ориентацией волокон может вызвать проблемы при подаче. Используйте бумагу с вертикальной ориентацией волокон.
- Оттиски наносятся не на всю поверхность бумаги. Различные модели характеризуются различной максимальной площадью запечатывания.
☞ стр. 19
- При использовании плохо разрезанной бумаги или бумаги с грубой поверхностью (чертежной бумаги и т.д.) аккуратно уложите бумагу до ее использования.
- При использовании некоторых типов бумаги во время работы аппарата может образовываться бумажная пыль. Выполняйте тщательную уборку и проветривание помещения.

Компания Riso не гарантирует, что бумага, не соответствующая вышеприведенным спецификациям, будет проходить через аппарат и может использоваться для печати.

Советы по улучшению подачи бумаги

Во избежание застревания бумаги и нарушения ее подачи выполняйте следующие указания:

- При использовании стандартной или неплотной бумаги установите рычаг регулировки усилия прижима бумаги в положение “NORMAL (СТАНДАРТНАЯ)” (☒). Затем установите диск регулировки крыла вывода бумаги (только для модели EZ3XX) по формату бумаги и откройте все четыре выравнителя бумаги (только для модели EZ3XX). В моделях EZ2XX установите направляющие усы. ☞ стр.20
- При использовании толстой бумаги (например, картона) установите рычаг регулировки усилия прижима бумаги и диск регулировки крыла вывода бумаги в положение “CARD (КАРТОЧКА)” (☒), а затем откройте два внутренних выравнителя бумаги. ☞ стр.20
- При использовании бумаги со скользкой поверхностью установите рычаг регулировки усилия прижима бумаги в положение “CARD (КАРТОЧКА)” (☒). ☞ стр.20
- Установите направляющие бумаги лотка, направляющие приемного лотка и стопор бумаги по формату бумаги. ☞ стр.20
- Используйте ровную бумагу для печати без сгибов. Если все же приходится использовать скрученную бумагу, помещайте ее в лоток так, чтобы внутренняя скрученная часть была направлены вниз.
- Бумага может прилипнуть к поверхности барабана печати, если верхнее поле на оригинале слишком узкое, или если в верхней части оригинала наносится много краски. Для устранения этой неполадки сместите положение оттиска вниз, чтобы создать более широкое поле сверху, или же переверните оригинал вверх ногами. Затем начните печать с начала.

Условия хранения

Храните бумагу для печати на ровной поверхности в сухом месте. Хранение бумаги во влажном месте может привести к застреванию бумаги и плохому качеству печати.

После распаковки храните остаток бумаги в оригинальной упаковке во влагонепроницаемом контейнере. В контейнер для хранения бумаги настоятельно рекомендуется поместить гель диоксида кремния.

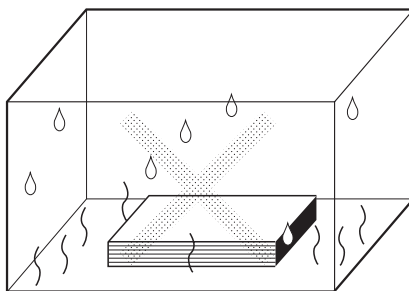

Оригиналы

Ограничения по формату и плотности

Можно использовать следующие оригиналы.

При использовании стекла экспозиции		Использование дополнительного АПО	
Размер	Плотность	Размер	Плотность
50 мм × 90 мм - 310 мм × 432 мм	Макс.10 кг	100 мм × 148 мм - 310 мм × 432 мм	от 50 г/м ² до 128 г/м ²

- В процессе изготовления мастера оригиналы сканируются в зависимости от размера бумаги, загруженной в лоток подачи бумаги; для указания ширины используются направляющие бумаги лотка. Если размер загруженной бумаги меньше формата оригинала, то сканируется не весь оригинал. Если размер загруженной бумаги больше формата оригинала, то загрязнения на стекле или тень оригинала могут приводить к неожиданному загрязнению в областях за пределами оригинала.
- Переплетенные оригиналы также можно использовать на стекле экспозиции.
- При использовании АПО (поставляется дополнительно) можно автоматически подавать до 50 оригиналов (если используются оригиналы плотностью 80 г/м² или меньше).

Примечание:

- Используйте стекло экспозиции для печати со следующих оригиналов:
 - Склеенные и ветхие оригиналы
 - Мятые, скрученные, согнутые или рваные оригиналы
 - Прозрачные оригиналы (например, калька или прозрачная пленка)
 - Химически обработанные оригиналы (например, термобумага или копировальная бумага)
 - Оригиналы с пятнами корректурной жидкости или клея
 - Очень тонкие оригиналы (менее 50 г/м²)
 - Очень толстые оригиналы (более 128 г/м²)
 - Плотная чертежная бумага
 - Оригиналы со скобками или скрепками
- Если оригинал смят, скручен или имеет сгибы, распрямите его таким образом, чтобы во время обработки все его части плотно прилегали к стеклу экспозиции.
- Если использовалась корректурная жидкость или клей, дайте им полностью высохнуть.
- Если оригинал склеен при помощи толстой бумаги, то тень от нее может также быть напечататься.

Максимальные площади запечатывания и поля

Максимальные площади печати приведены ниже.

Модель	Максимальная площадь печати	Максимальный размер бумаги для печати
EZ391	291 мм × 425 мм	310 мм × 432 мм
EZ371	291 мм × 413 мм	
EZ331 EZ231	251 мм × 357 мм	
EZ301 EZ201	210 мм × 290 мм	
EZ221	210 мм × 357 мм	

Важно:

- Поля, указанные на рисунке, обязательны для оригиналов вне зависимости от их формата. При необходимости уменьшите оригинал, чтобы он попадал в указанные пределы полей. Помещайте оригинал так, чтобы его край с полем шириной не менее 5 мм прилегал к левому краю стекла экспозиции.

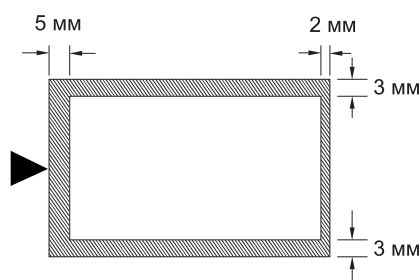

Материалы, которые не следует печатать

Не используйте этот аппарат для копирования, нарушающего закон или авторские права, даже если копии делаются для личного использования. Подробнее об этом можно узнать в местных органах власти. В большинстве случаев достаточно соблюдать благоразумие и руководствоваться здравым смыслом.

Подготовка к печати

Установка лотка

1 Откройте лоток подачи бумаги.

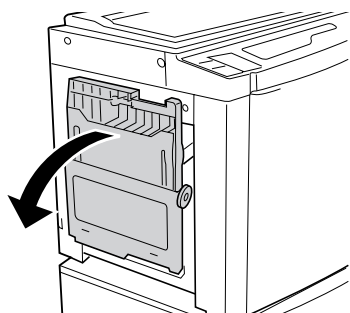

2 Загрузите бумагу.

Заправьте бумагу, соблюдая ориентацию печати, и установите направляющие бумаги лотка вплотную к сторонам бумаги. Затем поверните правый и левый рычаг направляющих лотка, чтобы зафиксировать направляющие.

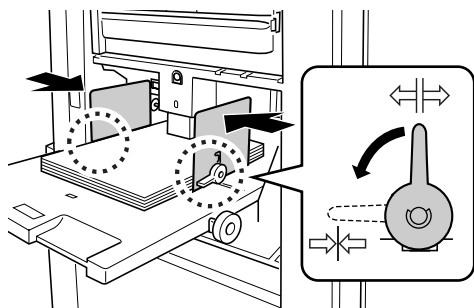

⇄ : не зафиксировано

⇄✕ : зафиксировано

Важно:

- Не используйте бумагу неподходящих форматов и не загружайте бумагу разных форматов.
- Прежде чем сдвигать направляющие бумаги лотка, установите рычаги фиксации направляющих в положение ⇄.
- Убедитесь, что направляющие бумаги лотка подачи бумаги плотно прижаты к бумаге. Невыполнение этого требования может привести к нежелательным результатам.

3 Выберите усилие прижима бумаги.

Установите рычаг регулировки усилия прижима бумаги соответственно типу бумаги.

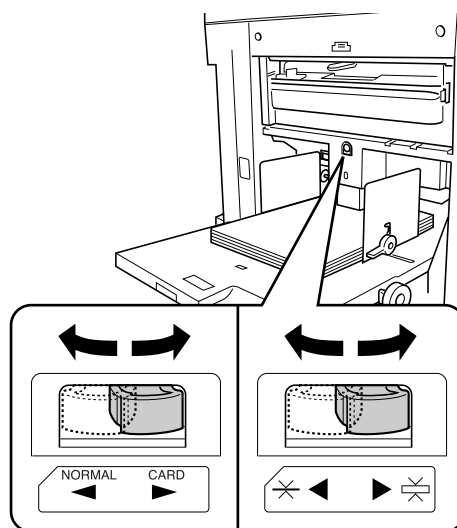

NORMAL (СТАНДАРТНАЯ) (✕): для стандартной бумаги

CARD (КАРТОЧКА) (⇄): для толстой бумаги и бумаги с гладкой поверхностью

Добавление или замена бумаги

Добавляя бумагу или заменяя ее на бумагу другого формата во время печати, нажмите кнопку подъема/опускания лотка, чтобы опустить лоток.

- При нажатии и удержании кнопки лоток подачи бумаги опускается, а если ее отпустить, лоток останавливается в выбранном положении.
- Когда бумага в лотке заканчивается, или же когда из лотка удалена вся бумага, лоток автоматически опускается до самого нижнего положения.

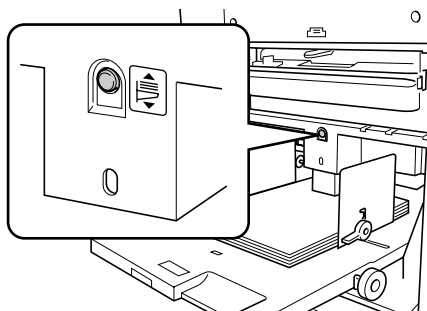

Важно:

- При изменении размера бумаги заново отрегулируйте направляющие приемного лотка и стопор бумаги. [стр.22](#)
- При изменении качества бумаги не забудьте отрегулировать рычаг регулировки усилия прижима бумаги.

Закрытие лотка подачи бумаги

Перед закрытием лотка подачи бумаги удалите бумагу и раздвиньте направляющие бумаги лотка до предела. Затем закройте лоток подачи бумаги.

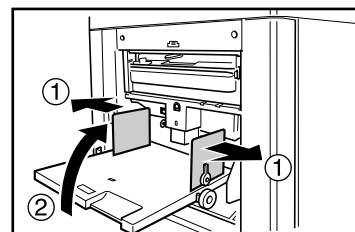

Установка приемного лотка

1 Откройте приемный лоток.

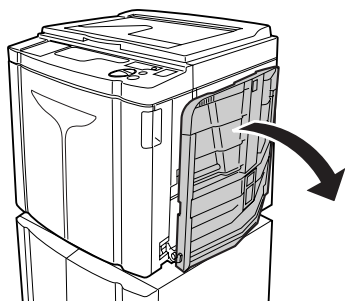

Потянув приемный лоток для бумаги вниз, откройте его до конца.

2 Установка направляющих приемного лотка.

- 1) Поднимите направляющие бумаги приемного лотка.
- 2) Удерживая направляющие за нижнюю часть, сдвиньте их по ширине бумаги.

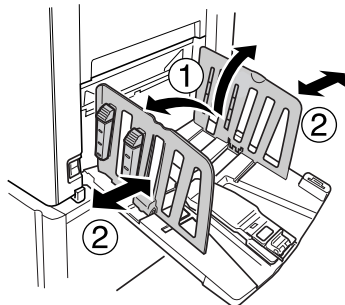

Важно:

- При использовании толстой бумаги (например, чертежной) установите направляющие приемного лотка немного шире фактической ширины бумаги.
- Если бумаги передвинут при помощи диска регулировки горизонтального положения оттиска, то переустановите и направляющие приемного лотка. Если направляющие установлены неправильно, это может вызвать неполадки (например, замятие бумаги).

3 Установите стопор бумаги.

- 1) Поднимите стопор бумаги.
- 2) Сдвиньте стопор по длине бумаги.

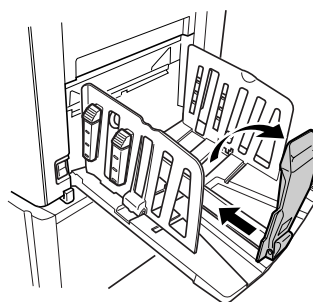

Последующие шаги различаются в зависимости от моделей.

- При использовании модели EZ3XX переходите к шагу 4.
- При использовании модели EZ2XX переходите к шагу 6.

4 Установите выравниватели бумаги. (только для модели EZ3XX)

На выравнивание бумаги влияют ее размер и плотность. Отрегулируйте выравниватели бумаги таким образом, чтобы оттиски в стопке лежали ровно.

● Для обычной бумаги

Нажмите, чтобы открыть все четыре выравнивателя бумаги.

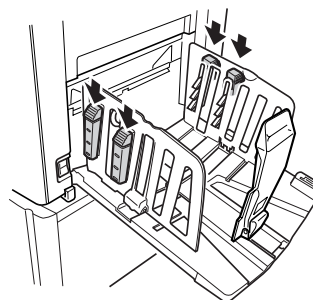

- Для обычной бумаги с более насыщенным изображением с одной стороны страницы

Нажмите и откройте два выравнивателя бумаги со стороны, где печать более насыщена.

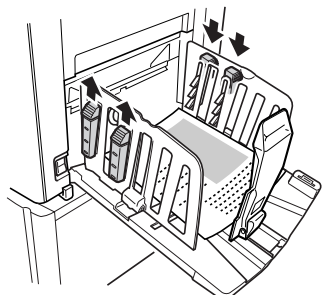

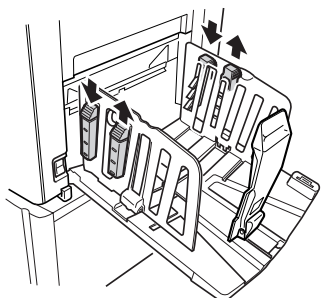

- Для толстой бумаги

Нажмите и откройте два выравнивателя бумаги (правый и левый), расположенные ближе к аппарату.



- Для обычной бумаги, ширина которой либо равна, либо меньше Letter, или же меньше B4

Установите на  Legal Letter Statement или .

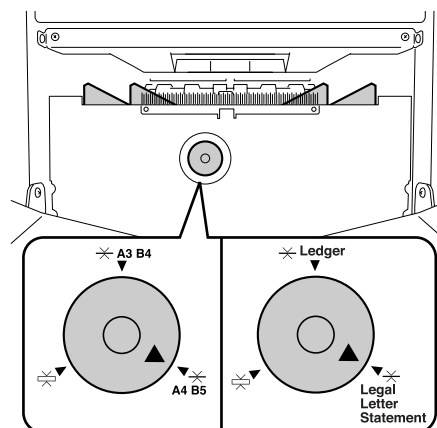

- Для толстой бумаги

Установите на  вне зависимости от формата бумаги.

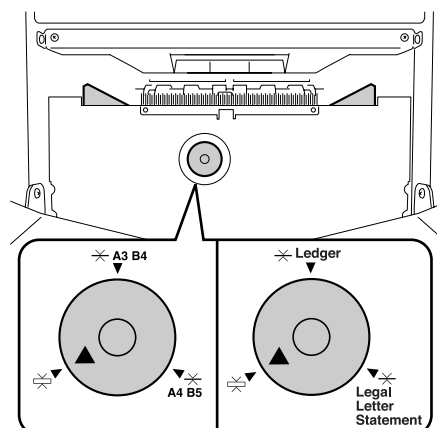

5 Регулировка крыла вывода бумаги. (только для модели EZ3XX)

Отрегулируйте диск регулировки крыла вывода бумаги в соответствии с типом и шириной бумаги, загруженной в лоток.

- Для обычной бумаги, ширина которой превышает Letter, или же равна или больше B4

Установите на  Ledger или .

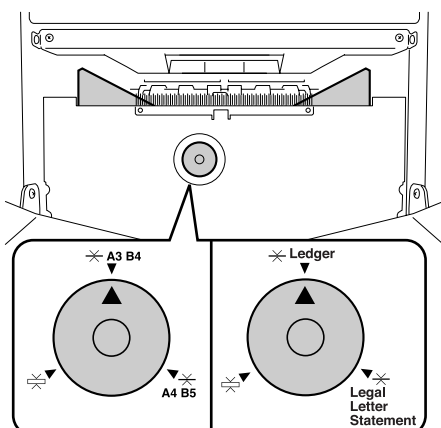

6 Установите направляющие усы. (только для модели EZ2XX)

Опустите направляющие усы внутрь направляющих.

Примечание:

- В большинстве случаев направляющие усы должны быть опущены. При использовании толстой бумаги направляющие усы опускать не нужно.

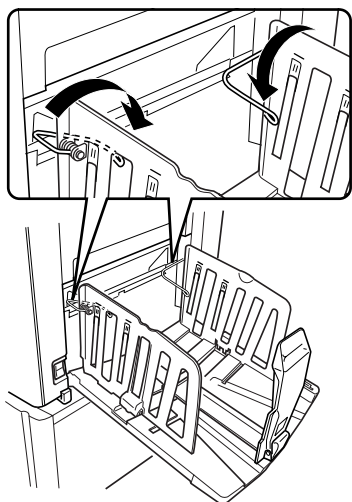

● Закрытие приемного лотка (только для модели EZ3XX)

Закрывая приемный лоток, сначала сдвиньте стопор бумаги к краю лотка и сложите его внутрь. Затем раздвиньте направляющие приемного лотка с закрытыми выравнивателями бумаги и сложите направляющие внутрь. Затем закройте приемный лоток.

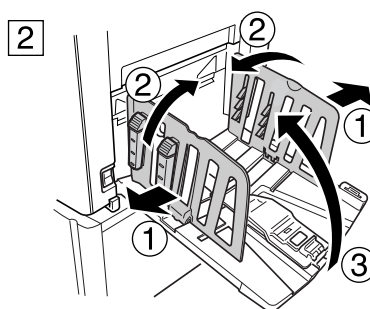
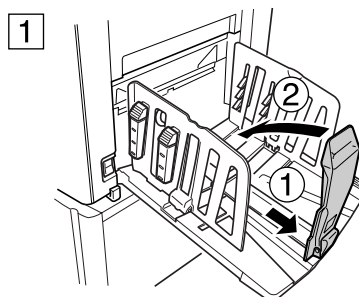

● **Закрытие приемного лотка
(только для модели EZ2XX)**

Закрывая приемный лоток, сначала сдвиньте стопор бумаги к краю лотка и сложите его внутрь. Затем поднимите направляющие усы, раздвиньте направляющие приемного лотка и сложите направляющие внутрь. Затем закройте приемный лоток.

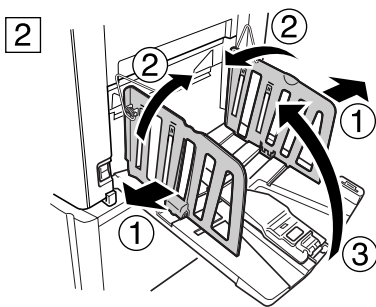
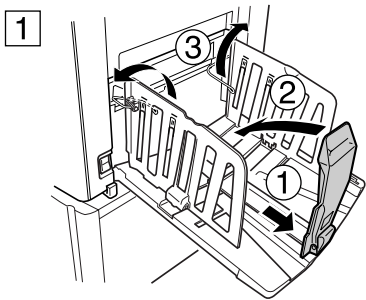

Основные операции

Руководство по безопасности: правила обращения и эксплуатации

Этот раздел описывает меры предосторожности, которые необходимо соблюдать при обращении с аппаратом. Прочитайте этот раздел перед началом работы с аппаратом.

Условия эксплуатации

Важно:

- Используйте этот аппарат при следующих условиях окружающей среды.
Температура: 15°C - 30°C
Влажность: 40% - 70% (без конденсации)

Обращение с аппаратом

⚠ Предупреждение:

- Не ставьте на аппарат сосуды с водой и металлические предметы. Попадание воды или металлических предметов внутрь аппарата может привести к возгоранию или поражению электрическим током.
- Не используйте рядом с аппаратом аэрозоли и легковоспламеняющиеся растворители. Попадание аэрозоля или легковоспламеняющегося растворителя на электронные компоненты аппарата может привести к возгоранию или поражению электрическим током.
- Не просовывайте в отверстия аппарата металлические предметы и не допускайте попадания внутрь горючих веществ. Это может привести к возгоранию или поражению электрическим током.
- Не снимайте крышки аппарата. Прикосновение к внутренним деталям может привести к поражению электрическим током.
- Не разбирайте и не переделывайте аппарат самостоятельно. Это может привести к возгоранию или поражению электрическим током.
- Если аппарат выделяет чрезмерное тепло, из него идет дым, или чувствуется неприятный запах, немедленно выключите ПИТАНИЕ, отключите шнур питания от розетки и обратитесь к вашему дилеру (или уполномоченному представителю по обслуживанию). Невыполнение этого требования может привести к возгоранию или поражению электрическим током.
- При попадании внутрь аппарата посторонних предметов немедленно выключите ПИТАНИЕ, отключите шнур питания от электрической розетки и обратитесь к вашему дилеру (или уполномоченному представителю по обслуживанию). Невыполнение этого требования может привести к возгоранию или поражению электрическим током.
- Ни в коем случае не просовывайте руки или пальцы в отверстия аппарата во время его работы.
- Не допускайте попадания одежды и длинных волос в движущиеся части аппарата.
- Не кладите на аппарат тяжелые предметы. Они могут упасть и привести к травме.
- Прежде чем перемещать аппарат, обратитесь к вашему дилеру (или уполномоченному представителю по обслуживанию).

⚠ Осторожно:

- Ни в коем случае не просовывайте пальцы и т.д. в отверстия рядом с лотком подачи бумаги и приемным лотком. Это может привести к травме.
- После извлечения барабана печати вокруг него или же внутри аппарата могут оставаться следы краски, поэтому старайтесь не касаться этих областей руками или одеждой.
При попадании краски на руки и т.д. как можно быстрее смойте ее моющим средством.

- При извлечении бумаги руками изнутри аппарата старайтесь не касаться крюка разделителя листов. Острый конец крюка разделителя листов может стать причиной травмы.
- Не открывайте крышки и не двигайте аппарат во время работы.
- Если аппарат не предполагается использовать в течение длительного времени, отсоедините шнур питания.
- Внутри аппарата имеются прецизионные узлы и движущиеся детали. При обращении с аппаратом строго выполняйте инструкции данного руководства.
- Берегите аппарат от ударов.
- Не ставьте барабан печати вертикально. Это может привести к появлению пятен на полу и т.д.

Важно:

- Не отключайте шнур питания от розетки и не выключайте питание во время работы аппарата.
- Открывайте и закрывайте все крышки аппарата аккуратно.

Расходные материалы

Важно:

- При замене краски и рулона мастера следует использовать материалы, рекомендованные компанией Riso.
- Храните расходные материалы (рулон мастера и краску) надлежащим образом. Не храните расходные материалы в следующих местах:
 - В местах, подверженных воздействию прямого солнечного света, или в ярко освещенных местах рядом с окнами (Если другого места нет, занавесьте окно.)
 - В местах, подверженных резким перепадам температуры
 - В местах с повышенной и пониженной температурой и влажностью

Обращение с краской

⚠ Осторожно:

- При попадании краски в глаза тщательно промойте глаза водой. Если раздражение не проходит, обратитесь к врачу.
- Если краска попала на кожу, тщательно смойте ее водой с мылом.
- Если кто-то по ошибке проглотит краску, заставьте его/ее выпить большое количество воды (или молока), не вызывая рвоту, и наблюдайте за его/ее состоянием.
- Обеспечьте хорошую вентиляцию во время печати.
- Если во время использования аппарата вы почувствуете себя плохо, обратитесь к врачу.
- Используйте краску только для печати.
- Держите краску в недоступном для детей месте.

Расположение бирки с предупреждением ⚠

Этот аппарат снабжен биркой с предупреждением ⚠ предназначенной для обеспечения безопасной эксплуатации. Выполняйте указания на бирке и используйте аппарат, соблюдая технику безопасности.

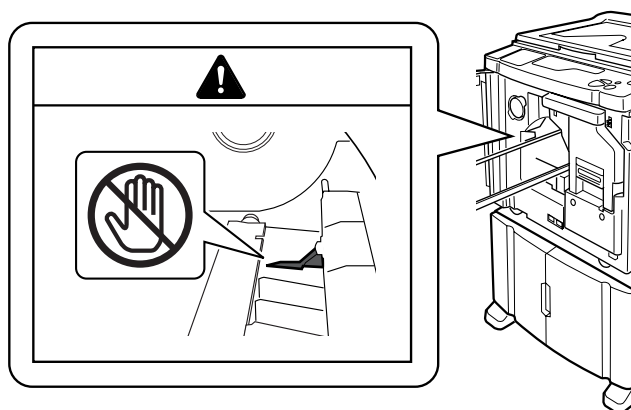

Основной процесс

Аппарат выполняет две основные операции; изготовление мастера и печать.

● Процесс печати с бумажного документа или книги

Оригинал, помещенный на стекло экспозиции, сканируется, и изготовленный мастер накручивается на барабан печати.

Через некоторое время печатается пробный оттиск. Проверив качество оттиска, введите число копий, которое необходимо напечатать, и начинайте печать.

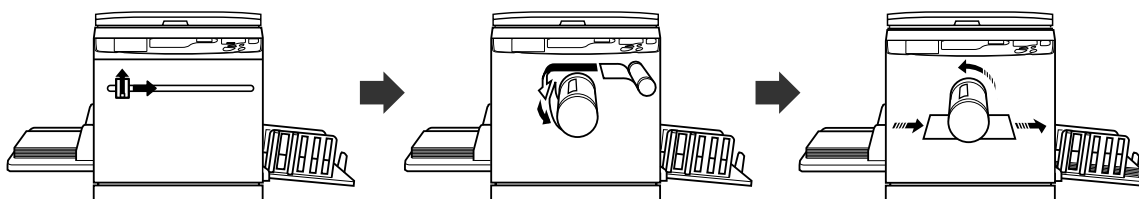

● Печать на основе данных, созданных с использованием компьютера

Данные, переданные с компьютера, преобразуются в изображения, и изготовленный мастер накручивается на барабан.

С компьютера можно отправить инструкции для печати (через драйвер принтера).

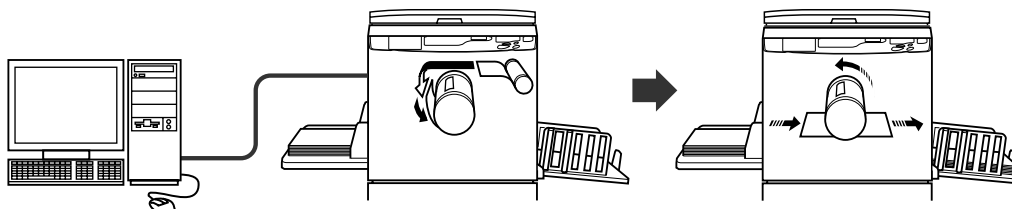

Важно:

- Для соединения с компьютером необходимы некоторые дополнительные принадлежности.
☞ стр.14

Основные операции

Печать с бумажного документа или книги

1 Включите электропитание.

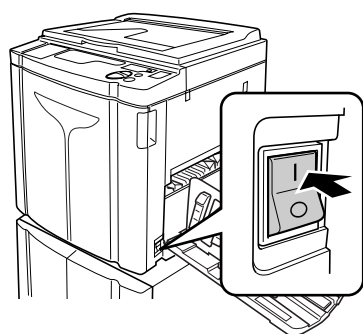

Выключатель питания находится в нижней части правой стенки аппарата.



■ : питание включено

○ : питание выключено

Важно:

- Если аппарат находится в режиме сохранения энергии, клавиша  подсвечивается. Нажмите клавишу , чтобы вывести аппарат из режима сохранения энергии.

Примечание:

- Если данные с компьютера получены в тот момент, когда аппарат используется, то они могут иметь более высокий приоритет для изготовления мастера. Для приоритетной работы с оригиналом, помещенным на стекло экспозиции, нажмите клавишу  для выключения ее индикатора.

2 Проверьте дисплей.

Убедитесь, что на дисплее проверки и ошибок не горит и не мигает ни один индикатор.

☞ .стр.102

Примечание:

- Если горит индикатор , аппарат находится в режиме раскатки барабана перед началом процесса изготовления мастера. ☞ .стр.64

• Если отображается “ECO (Экологич.)”:

Когда выключатель электропитания устанавливается в положение включения, или когда аппарат выходит из ждущего режима, на дисплее количества копий отображается “ECO.”.

Если необходимо ввести PIN-код, постоянно отображается “PASS”.



• Если отображается “PASS”:

Если на дисплее количества копий мигает сообщение “PASS”, необходимо ввести PIN-код. О вводе PIN кода см. ☞ .стр.31.



3 Поместите оригинал.

• При помещении оригинала на стекло экспозиции

Откройте крышку стекла экспозиции и поместите оригинал лицевой стороной вниз. Совместите среднюю ось оригинала с отметкой на левой стороне стекла. После размещения оригинала медленно закройте крышку стекла экспозиции. Журналы, книги, альбомы и т.д. следует размещать на стекле экспозиции. ☞ .стр.19

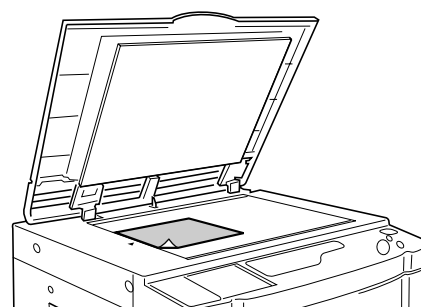

Примечание:

- Когда установка оригинала завершена, аппарат автоматически переключается на режим изготовления мастера, а на панели управления загорается индикатор изготовления мастера. Если индикатор не загорается, нажмите клавишу .

● **Размещение в АПО (дополнительное оборудование)**

Используйте АПО, если выполняется последовательная печать с нескольких оригиналов. Поместите оригиналы лицевой стороной вниз, а затем установите направляющие оригинала АПО по ширине оригиналов. Вставьте оригиналы как можно глубже в АПО.

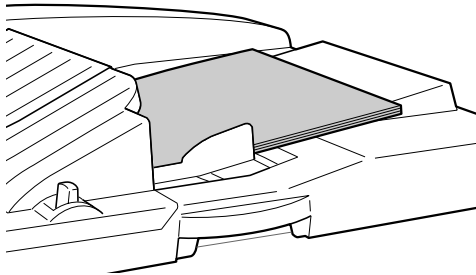

Важно:

- В АПО следует помещать оригиналы размером не менее 100 мм × 148 мм. Для оригиналов меньшего размера используйте стекло экспозиции.
- Не загружайте в АПО несоответствующие оригиналы или оригиналы различных форматов. Это может вызвать замятия бумаги или другие неполадки.
☞ .стр.18

Примечание:

- В АПО можно поместить приблизительно до 50 листов оригиналов.
- Режим специальных настроек позволяет задать автоматическое выполнение автопечати при помещении оригинала в АПО.
☞ .стр.66
- Если в режиме специальных настроек включен параметр “Полуавтомат”, автоматически начинается изготовление следующего мастера, а затем, когда в АПО появятся оригиналы, аппарат останавливается.
☞ .стр.66

4 Выполните необходимые настройки.

Выполните необходимые настройки, включая выбор режима обработки изображения.
☞ .стр.34~☞ .стр.47

5 Нажмите клавишу .

Сканируется оригинал, и изготавливается мастер. После изготовления мастера печатается контрольный оттиск.

Проверьте качество контрольного оттиска (например, положение оттиска и прижим).

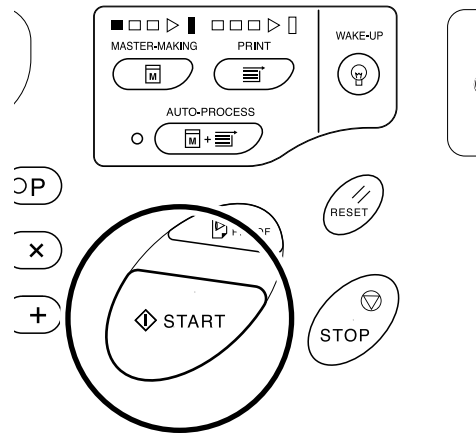

Примечание:

- Можно изменить настройки прижима и положения оттиска. После изменения настроек нажмите  и проверьте результат на контрольном оттиске.
☞ .стр.48~☞ .стр.51

6 Введите количество копий, которое должно быть напечатано, клавишами количества копий.

Указанное число отображается на дисплее количества копий.

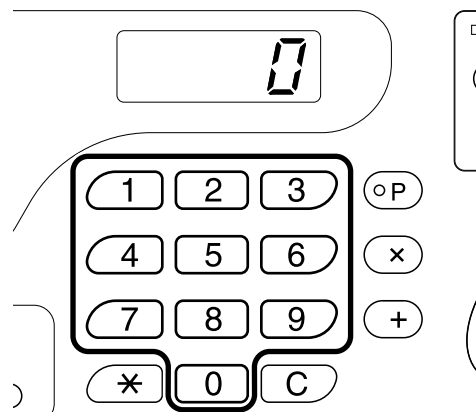

Примечание:

- При вводе неправильного количества нажмите клавишу [C], а затем введите правильное число.

7 Нажмите клавишу .

Выполняется печать указанного числа оттисков.

Примечание:

- Можно изменить скорость печати, используя клавиши регулировки скорости печати.
☞ .стр.51
- Если во время печати происходит остановка, посмотрите на дисплей.
☞ .стр.102~☞ .стр.111

8 Нажмите клавишу .

По завершении печати верните настройки к исходным значениям.

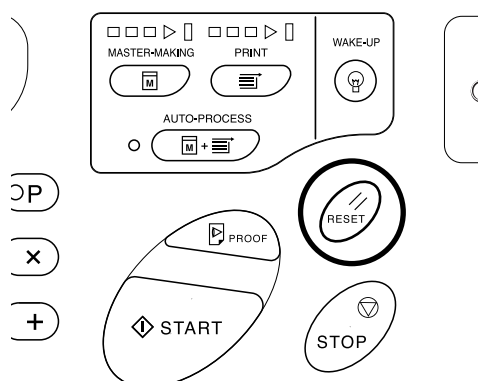

9 Извлеките напечатанные копии.

Потяните и откройте направляющие приемного лотка и извлеките напечатанные копии.

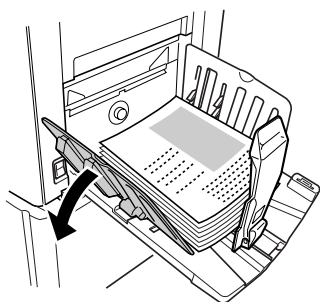

Примечание:

- В модели EZ2XX поднимите направляющие усы и раскройте направляющие.

Совет:

- В зависимости от того, какую часть операции выполняет аппарат, различные части стрелок хода выполнения горят или мигают.

Стрелки хода выполнения

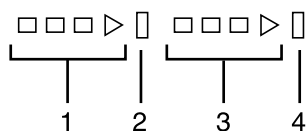

- 1) Стрелка хода изготовления мастера
- 2) Индикатор остановки изготовления мастера
- 3) Стрелка хода выполнения печати
- 4) Индикатор остановки печати

- Стрелка 1 мигает и увеличивается с шагом в один сегмент: идет процесс изготовления мастера.
- Стрелка 3 мигает и увеличивается с шагом в один сегмент: идет процесс печати.

- Горит индикатор остановки: работа аппарата остановлена.
- Горят 1 и 2: аппарат готов к изготовлению мастера.
- Горят 3 и 4: аппарат готов к печати.
- Горят 1 и 4: режим автопечати.
- Аппарат останавливается, средние сегменты стрелок мигают: ожидание инструкции на возобновление.

Совет:

Если отображается "PASS"



Если на дисплее количества копий мигает сообщение "PASS", администратором установлена функция управления пользователями.

Введите PIN-код.

- 1) Введите ваш PIN код клавишами количества копий.
PIN код отображается символами "-".

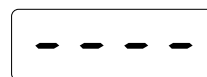

- 2) Нажмите клавишу .

Примечание:

- Выясните ваш PIN код у администратора.
- При вводе неверного PIN-кода звучит тревожный сигнал и восстанавливается режим ввода PIN-кода. Введите верный PIN-код.
- Если пользователю, которому в режиме специальных настроек была запрещена работа с аппаратом, выполнит вышеописанную процедуру, прозвучит тревожный сигнал и отобразится номер ошибки (F-39). Чтобы сбросить ошибку, нажмите клавишу . [стр.81](#)

После того, как выполнена проверка доступа, на дисплее количества копий отображается стандартный режим работы, и можно приступать к печати.

Важно:

- По завершении печати нажмите клавишу  для выхода из системы. (Если пользователь не выйдет из системы, права доступа будут отключены на основе настройки "Время автосброса"). [стр.67](#)
Во избежание использования аппарата неавторизованными третьими лицами рекомендуется выходить из системы.

Печать на основе данных, созданных с использованием компьютера (требуется дополнительный набор принадлежностей)

1 Установите выключатель питания в положение **I** (ВКЛЮЧЕНО), чтобы включить питание.

Выключатель питания находится в нижней части правой стенки аппарата.

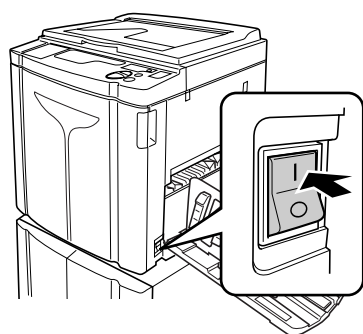

I : питание включено

O : питание выключено

Важно:

- Если аппарат находится в режима сохранения энергии, клавиша подсвечивается. Нажмите клавишу , чтобы вывести аппарат из режима сохранения энергии.

● Если отображается “ЕСО(Экологич.)”:

Когда выключатель электропитания устанавливается в положение включения, или когда аппарат выходит из ждущего режима, на дисплее количества копий отображается “ЕСО”.

Если необходимо ввести PIN-код, постоянно отображается “PASS”.

● Если отображается “PASS”:

Если на дисплее количества копий мигает сообщение “PASS”, необходимо ввести PIN-код. О вводе PIN кода см. .стр.31.

2 Убедитесь, что индикатор горит.

Если индикатор не горит, нажмите клавишу .

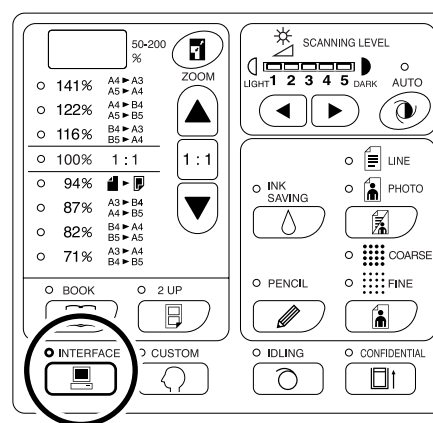

Важно:

- Если клавиша нажата в тот момент, когда индикатор мигает, то данные в этот момент принимаются, или же данные, ожидающие вывода, удалены.

3 Проверьте бумагу и цвет барабана.

Чтобы изменить бумагу или цвет барабана, замените бумагу в лотке или цветной барабан, как это необходимо.

4 Отправьте с компьютера данные документа.



Пока аппарат принимает данные, мигает индикатор .

По завершении получения данных автоматически запускается задание печати с использованием настроек драйвера принтера.

Важно:

- Вы не можете выполнять настройки (в т.ч. режим обработки изображения), используя аппарат. Выполнять такие настройки позволяет только драйвер принтера. Подробнее см. руководство пользователя драйвера принтера.

Примечание:

- Драйвер принтера можно использовать и для того, чтобы в любой момент остановить изготовление мастера или процесс печати. Подробнее см. руководство пользователя драйвера принтера.
- Проверив, какие из сегментов стрелок хода выполнения горят или мигают, можно узнать, на каком этапе процесса остановился аппарат.  стр.31
Если аппарат остановился, и сегменты стрелки хода выполнения мигают, то аппарат ожидает команды на запуск. Нажмите клавишу , чтобы возобновить процесс, на который указывают мигающие сегменты стрелки.
- При нажатии клавиши , когда аппарат не используется после изготовления мастера, или если он был остановлен во время печати, на дисплее количества копий отображается номер печатаемой страницы.
- Данные печатаются в порядке их получения.



Совет:









При отправке компьютером данных документа аппарат автоматически принимает данные и начинает изготовление мастера. Критерием занятости, используемым аппаратом, является время, истекшее после последнего нажатия любой клавиши или после окончания печати.

Этот период времени называется “резервом времени”.



Исходную настройку для времени резервирования можно изменять в режиме специальных настроек.  стр.66

Совет:

- **Об индикаторе**  Состояние аппарата и прием данных отображаются соответствующими указаниями индикатора .

Указания индикатора	Описание
  Горит постоянно	Аппарат готов к получению данных документа с компьютера.
  мигает быстро	Аппарат получает данные.
  мигает медленно	Аппарат ожидает вывода данных. (Цифровая обработка полученных данных выполнена, и данные ожидают команду на вывод.) Возможно также, что аппарат изготавливает мастер или печатает обработанные данные.
  Выключен	Аппарат не может получать данные.

Примечание:

- В то время, как индикатор  мигает, данные принимаются, или же данные, ожидающие вывода, могут быть удалены нажатием клавиши .



Настройки для сканирования оригиналов

Выбор режима обработки изображений [Line (Текст), Photo (Фото), Duo (Комби)]

Для изготовления мастера высокого качества следует выбрать соответствующий режим в зависимости от того, содержат ли оригиналы текст, фотографии или же сочетание текста и фотографий.

Нажимая клавишу , выберите режим обработки изображения.

При каждом нажатии клавиши индикаторы загораются в следующей последовательности:

 (Line (Текст)) →  (Photo (Фото)) →  (Duo (Комби))

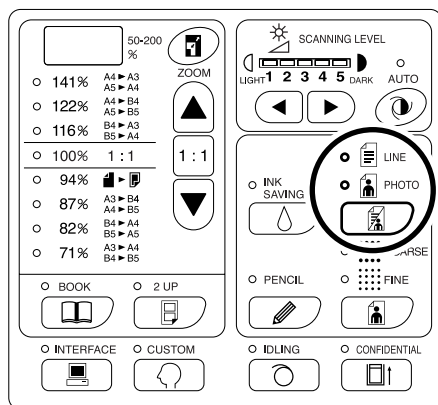

В таблице ниже даны соответствия режимов типам оригиналов.

Режим	Тип оригинала	Регулировка уровня сканирования	
		1-5	АВТО
 Line (Текст)	Содержащие только текст (например, текстовый документ, газета)	Доступно	Доступно

Режим	Тип оригинала	Регулировка уровня сканирования	
		1-5	АВТО
 Photo (Фото)	Только фотографии	Доступно	Недоступно
 Duo (Комби)	Текст и фотографии	Доступно	Недоступно

Важно:

- Выбрав режим фото или комби, можно растрировать фотографии во время печати (только для модели EZ3XX). [☞ стр.36](#)
- Параметр “Авто” для уровня сканирования нельзя установить в режимах комби и фото. Выполните регулировку вручную. [☞ стр.39](#)
- Режим обработки изображений и режим карандаша невозможно нельзя использовать одновременно.

Примечание:

- Выбирайте режим карандаша при печати с оригинала, сделанного карандашом. [☞ стр.35](#)
- В режиме специальных настроек можно изменять исходные настройки для режима обработки изображений, а также настройки режима комби. [☞ стр.66](#)
- Исходная настройка - “Текст”, регулировка уровня сканирования - “АВТО”. Если настройка “Текст” была изменена на другой режим и затем вновь возвращена на “Текст”, регулировка уровня сканирования устанавливается на 3 (не на АВТО).

Сканирование оригиналов, сделанных карандашами [Pencil (Карандаш)]

Эта функция обеспечивает более четкую печать с нечетких оригиналов (например, сделанных карандашами).

Нажмите клавишу . Загорается соответствующий индикатор.

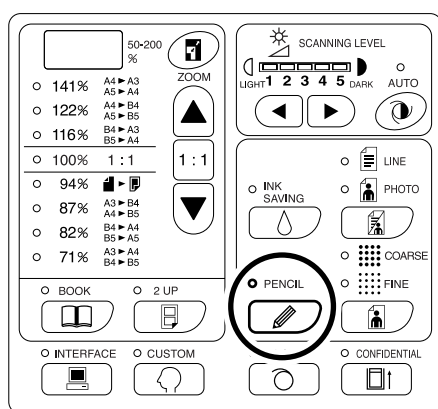

Важно:

- Одновременное использование режима раstra и режима обработки изображений невозможно.
- Одновременное использование режима растривания и режима карандаша невозможно.
- В режиме карандаша отрегулируйте уровень сканирования вручную. Выбор “Авто” невозможен.
☞ .стр.39



Примечание:

- Для выхода из режима карандаша нажмите клавишу  еще раз (соответствующий индикатор выключается) или выберите другой режим обработки изображений.
- В режиме специальных настроек можно изменять исходные настройки для регулировки режима карандаша.
☞ .стр.69

Обработка фотографий растриванием [Dot Process (Растр)] (только для модели EZ3XX)

С помощью этой функции фото-оригиналы растрируются для улучшения проработки печати. Можно выбрать один из двух типов растривания.

Нажмите клавишу , чтобы выбрать тип растривания.

При каждом нажатии клавиши индикаторы загораются в следующем порядке;  (COARSE (ГРУБЫЙ)) →  (FINE (ТОНКИЙ)) → а затем ВЫКЛЮЧЕН.

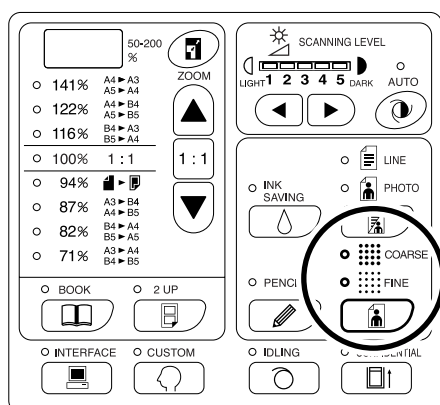

В таблице указана линиатура в lpi (число линий на дюйм) для каждого типа:

Тип	Линиатура (lpi)
 COARSE (ГРУБЫЙ)	53
 FINE (ТОНКИЙ)	106

Важно:

- Режим растра и режим текста нельзя использовать одновременно.
- Режим растра и режим карандаша нельзя использовать одновременно.

Увеличение и уменьшение оригиналов [Enlargement/Reduction (Увеличение/уменьшение)]

При печати можно увеличивать и уменьшать оригиналы.

Коэффициент увеличения/уменьшения можно выбрать из стандартных заданных значений или ввести его с шагом в 1%.

Увеличение и уменьшение по стандартным коэффициентам [Standard (Стандарт)]

Выберите один из стандартных коэффициентов, чтобы увеличить или уменьшить оригинал стандартного размера до другого стандартного размера, а также при увеличении размера полей оригинала.

Нажимая клавиши ▲/▼, установите коэффициент увеличения/уменьшения.

При каждом нажатии клавиши загорается индикатор выбранного коэффициента. Чтобы восстановить коэффициент 100%, нажмите клавишу 1 : 1.

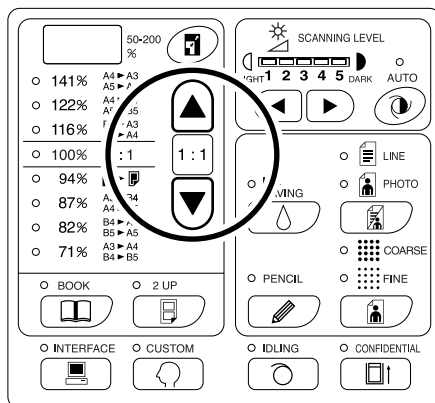

Стандартные коэффициенты увеличения/уменьшения различны для разных моделей. Следуйте указаниям на панели вашего аппарата.

Примечание:

- Чтобы избежать замятий бумаги, перекрывания или появления пятен краски на оборотной стороне листа, конструкция аппарата не допускает печати рядом с краем листа. Для печати верхнего края, в частности, необходим отступ 5 мм.

☞ стр.19

Отступ шириной 5 мм от верхнего края (обозначен значком ▲) на стекле экспозиции (или в АПО) не сканируется вне зависимости от настроек увеличения или уменьшения.

- Не располагайте оригинал в пределах отступа 5 мм от верхнего края; иначе верхний край отпечатанного изображения будет срезан.
- Если оригинал не имеет верхнего поля, верхние 5 мм изображения будут срезаны, даже если выбран параметр "Поле+". Сместите оригинал на 5 мм внутрь от верхнего края стекла экспозиции и уменьшите размер.

Увеличение и уменьшение с помощью функции масштабирования [Zoom (Масштаб)] (только для модели EZ3XX)

Установите коэффициент увеличения/уменьшения от 50% до 200% с шагом в 1%.

1 Нажмите клавишу , выберите режим масштабирования.

Текущий коэффициент увеличения/уменьшения отображается на дисплее.

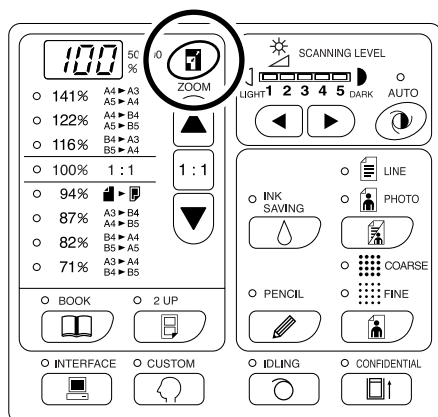

2 Нажимая клавиши / , выберите коэффициент увеличения/уменьшения.

Выбранный коэффициент увеличения/уменьшения отображается на дисплее.

Клавиша  : с каждым нажатием коэффициент увеличивается на 1%.

Клавиша  : с каждым нажатием коэффициент уменьшается на 1%.

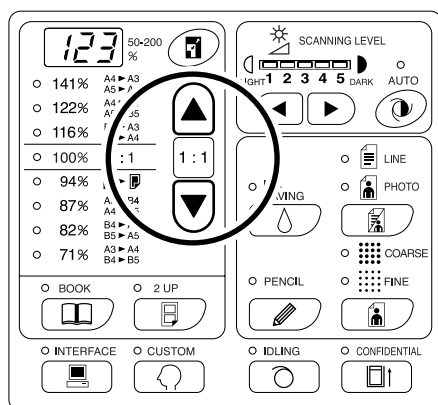

Примечание:





- Чтобы восстановить коэффициент 100%, нажмите клавишу  или клавишу 1 : 1.

Сканирование тусклых или темных оригиналов [Scanning Level Adjustment (Регулировка уровня сканирования)]

Уровень сканирования можно регулировать в зависимости от плотности текста и изображений оригинала. При выборе "Авто" плотность изображения определяется предварительным сканированием, а оптимальный уровень сканирования устанавливается автоматически.

Ручная настройка позволяет выбрать один из пяти уровней.

Для оригиналов с тусклым текстом используется высокий уровень (4 или 5). Для таких цветных оригиналов, как газеты, используется низкий уровень (1 или 2).

Чтобы отрегулировать уровень сканирования, нажмите клавишу  или клавиши   под значком .

Клавиша : каждое нажатие уменьшает уровень сканирования.

Клавиша : каждое нажатие увеличивает уровень сканирования.

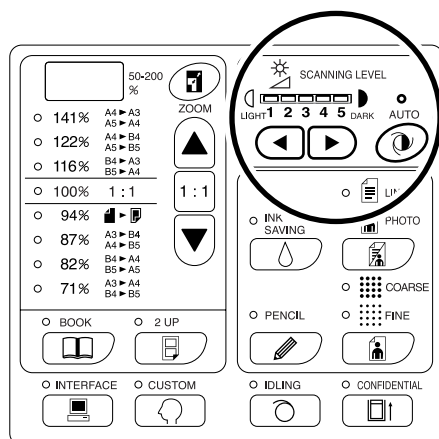

 : Авто

 : светлее

 : темнее

Важно:

- Чтобы проверить результаты печати, после установки уровня сканирования напечатайте несколько копий, предварительно изготовив новые мастера.
- Параметр "Авто" предназначен только для текстового режима. Выбор параметра "Авто" невозможен в режиме комби, режима карандаша и в режиме фото.
- При выборе режима экономии краски регулировать уровень сканирования нельзя.

Примечание:

- Режим специальных настроек позволяет изменять исходные настройки для уровня сканирования. [стр.66](#)

Обработка сброшюрованных документов [Book Shadow Edit (Подавление тени корешка)]

Эта функция удаляет тень корешка “на развороте” при печати со сброшюрованных оригиналов (журнал, газета).

Важно:

- Исходные настройки сделаны для размера оригиналов, по которым готовятся мастера, и для ширины тени, которую следует удалить.
(Исходные настройки: для формата оригинала, для формата бумаги, помещенной в лоток; для ширины удаляемой тени – 20 мм)
Режим специальных пользовательских настроек позволяет изменять исходные настройки для формата оригиналов и для размера тени, которую следует удалить. ☞ .стр.66
- Если в режиме специальных настроек в качестве формата оригинала для подавления теней корешка выбрана настройка “Бумага”, используйте бумагу стандартного формата. При использовании бумаги нестандартного формата удаление теней выполняется некорректно.
- Область оригинала, выходящая за рамки установленного формата оригинала, при изготовлении мастера не сканируется и не обрабатывается.
- “Обработка тени корешка” невозможна одновременно с использованием параметра [Печать 2 в 1].
- В режиме подавления тени корешка отрегулируйте уровень сканирования вручную. Выбор “Авто” невозможен.

1 Положите книгу (или журнал) на стекло экспозиции.

Убедитесь, что оригинал расположен, как показано ниже:

Тень в зоне прямоугольника, обозначенного пунктиром, будет удалена.

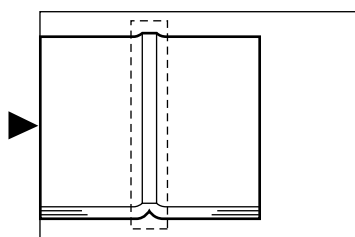

2 Нажмите клавишу . Загорается соответствующий индикатор.

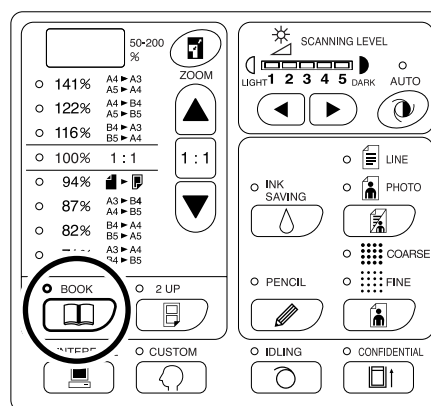

Примечание:

- Для сброса настройки нажмите клавишу  еще раз. Индикатор выключается.

Печать двух оригиналов на одном листе [2-Up Printing (Печать “2 в 1”)]

На одном листе можно напечатать как один оригинал два раза, так и два разных оригинала. Такая печать называется “2 в 1”.

Функция печати “2 в 1” позволяет разместить один или два оригинала на одном листе.

Важно:

- Выполнение печати “2 в 1” невозможно при нестандартных форматах бумаги для печати. Выйдите из режима печати “2 в 1” или используйте бумагу стандартного формата.
- Одновременное использование печати “2 в 1” и подавление теней корешка невозможно.

Печать с одного оригинала и печать с двух оригиналов

Печать с одного оригинала

Печать выполняется с одного оригинала, две страницы которого размещаются рядом на одном листе.

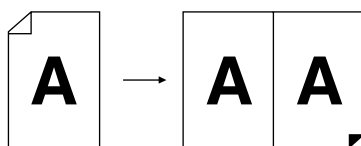

Печать с двух оригиналов

Печать выполняется с двух разных оригиналов, которые при печати размещаются рядом на одном листе. В центре оттисков не будет теней, имеющих на оригиналах.

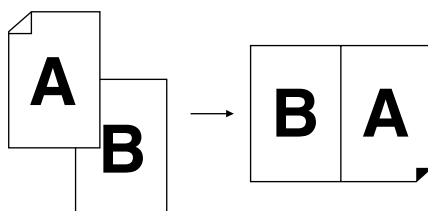

Важно:

- При печати двух оригиналов со стекла экспозиции аппарату требуется определенное время, прежде чем он сможет выполнить сканирование второго оригинала. В режиме специальных настроек выберите длительность интервала 15 или 30 секунд (исходное значение – 15 секунд).

☞ стр.66

Примечание:

- При печати с двух оригиналов с помощью АПО (поставляется дополнительно) можно поместить в АПО два сложенных вместе оригинала. Оригиналы последовательно сканируются для выполнения печати “2 в 1”.

Ограничения печати “2 в 1”

Печать “2 в 1” имеет ограничения на формат используемой бумаги, ее ориентацию и на коэффициент увеличения/уменьшения.

Коэффициент увеличения/уменьшения

В следующей таблице приводятся коэффициенты увеличения/уменьшения для печати “2 в 1”.

-EZ371/EZ331/EZ301/EZ231/EZ201-

		Оригинал			
		A4	B5	A5	B6
Бумага для печати	A3 (только для модели EZ371)	100%	116%	141%	163%
	B4	87%	100%	122%	141%
	A4	71%	82%	100%	116%
	B5	<u>61%</u>	71%	87%	100%

-EZ391/EZ221-

		Оригинал	
		Letter	Statement
Бумага для печати	Ledger (только для модели EZ391)	100%	155%
	Legal	82%	127%
	Letter	65%	100%
	Statement	<u>50%</u>	77%

==: для модели EZ2XX нет возможности выбора.

Ориентация бумаги

Перед выполнением печати проверьте ориентацию оригинала и бумаги для печати.

● Ориентация оригиналов

Оригиналы следует помещать, как это показано ниже.

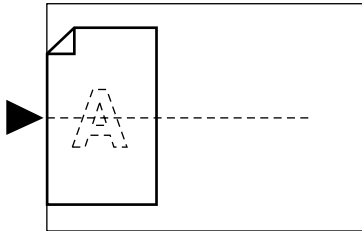

● Ориентация бумаги для печати

Бумагу для печати следует помещать, как это показано ниже.

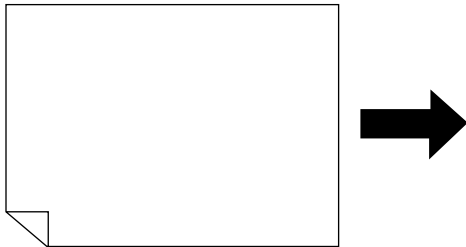

Примечание:

- Коэффициент увеличения/уменьшения можно задать, выбрав его из стандартных коэффициентов, или же с помощью функции масштабирования с шагом в 1%.
☞ .стр.37
- Оригиналы должны иметь достаточно широкие поля. Поля недостаточной ширины приводят к неправильной разметке страницы.
☞ .стр.19
- Поле 5 мм на левом краю установленного оригинала сохраняется независимо от коэффициента увеличения/уменьшения.
- При печати с двух оригиналов для каждого из них можно отдельно выбирать следующие функции: режим обработки изображений, режима карандаша, коэффициент увеличения/уменьшения, растр/уровень сканирования.

Последовательность операций

1 Поместите оригинал.

- При помещении оригинала на стекло экспозиции

Расположите оригинал вертикально лицевой стороной вниз. Выровняйте оригинал по метке с левой стороны от стекла.

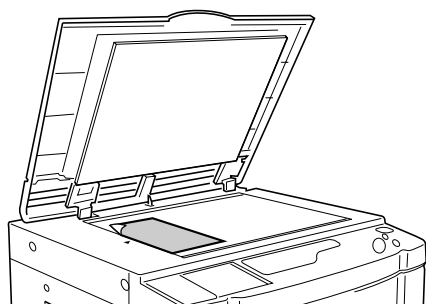

- Размещение в АПО (дополнительное оборудование)

Поместите оригиналы лицевой стороной вниз, а затем установите направляющие оригинала АПО по ширине оригиналов. Вставьте оригиналы как можно глубже в АПО.

Чтобы задать тип и формат оригинала отдельно для каждого оригинала, укладывайте оригиналы по одному.

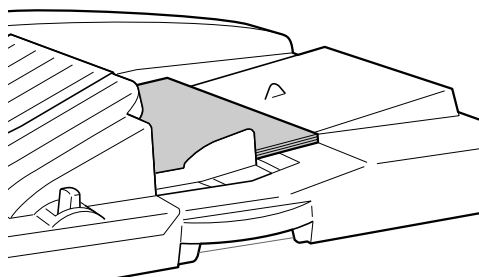

Важно:

- В АПО (поставляется дополнительно) следует помещать оригиналы размером не менее 100 мм × 148 мм. Для оригиналов меньшего размера используйте стекло экспозиции.

2 Нажмите клавишу . Загорается соответствующий индикатор.

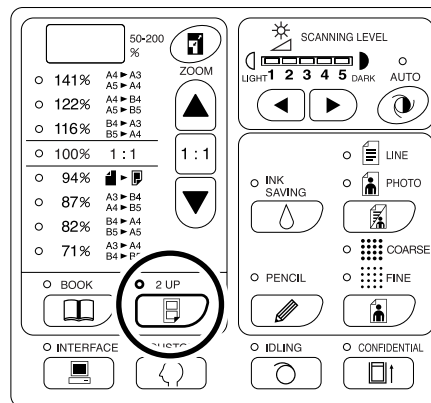



Примечание:

- Чтобы выйти из этого режима, нажмите клавишу  еще раз. Индикатор выключается.

3 Выполните необходимые настройки.



Выполните все необходимые настройки, включая настройки режима обработки изображений.

 .стр.34~ .стр.39

4 Начните изготовление мастера.

● При помещении оригиналов на стекло экспозиции

● Печать с одного оригинала

Нажмите клавишу , чтобы начать первое сканирование. По завершении сканирования подается тревожный сигнал времени интервала. До окончания тревожного сигнала нажмите клавишу  еще раз.



Важно:

- Если в течение интервала вы не нажмете клавишу , то половина оттиска не будет отпечатана.

Примечание:

- Если в режиме специальных настроек выбрано отсутствие интервала, печать “2 в 1” можно завершить одним нажатием клавиши .
☞ .стр.66

● Печать с двух оригиналов

Нажмите клавишу , чтобы начать первое сканирование. По завершении сканирования подается тревожный сигнал времени интервала. До окончания тревожного сигнала установите второй оригинал, выполните настройки (если требуется) и нажмите клавишу  еще раз.

Важно:

- Если в течение интервала вы не нажмете клавишу , то половина оттиска не будет отпечатана.

● При помещении оригинала в АПО (поставляется дополнительно)



● Печать с одного оригинала

Нажмите клавишу , чтобы начать первое сканирование. За время интервала поместите второй оригинал. Сканирование второго оригинала начинается автоматически.

Примечание:

- Если в режиме специальных настроек время интервала не выбрано, выполнение печати с одного оригинала из АПО будет невозможно.

● Печать с двух оригиналов

Поместите в лоток два оригинала, сложенные вместе. Нажмите клавишу , чтобы последовательно выполнить печать “2 в 1” обоих оригиналов. Чтобы выполнить различные настройки для каждого оригинала, установите только первый оригинал и нажмите клавишу . За время интервала измените настройки, а затем поместите второй оригинал. Сканирование второго оригинала начинается автоматически.

5 Введите количество копий, которое должно быть напечатано, клавишами количества копий.

Указанное число отображается на дисплее количества копий.

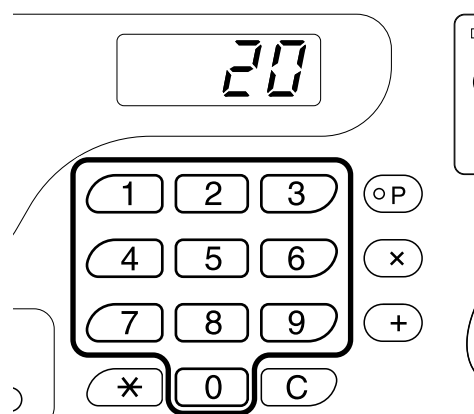

6 Нажмите клавишу .

Выполняется печать копий “2 в 1”.

Примечание:

- Если в АПО имеется оригинал, когда “Автопечать” для печати с двух оригиналов установлена на “ВКЛЮЧЕНО”, выполняется стандартная печать “2 в 1”.



Автоматическая печать [Auto-Process (Автообработка)]

Выбрав режим “Автопечать”, введите число оттисков, которые нужно напечатать, и нажмите клавишу . Автоматически выполняются операции изготовления мастера и печати оттисков.

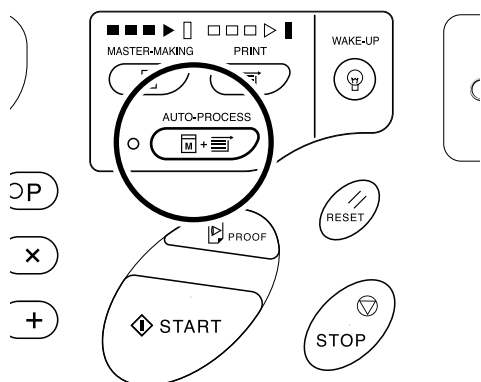
Нажмите клавишу  + . Загорается соответствующий индикатор.



Примечание:

- Когда выполнение печати в режиме автопечати закончено, на дисплее количества копий отображается число копий, заданное до печати.
- Для сброса режима нажмите клавишу  + . Индикатор выключается.
- Режим специальных настроек позволяет задать автоматическое выполнение автопечати при помещении оригинала в АПО (поставляется дополнительно).

 .стр.66

Экономия краски [Ink Saving (Экономия краски)]

Установка режима экономии краски перед изготовлением мастеров позволяет экономить краску. При экономичном расходе краски прижим будет меньше, чем обычно.

Нажмите клавишу . Загорается соответствующий индикатор.

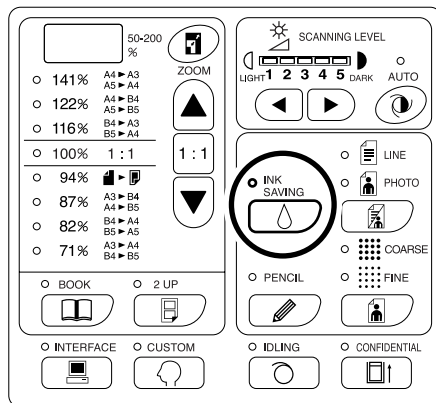

Важно:

- При использовании этого режима невозможно регулировать уровень сканирования.
- При выполнении печати невозможно регулировать ее прижим.
- Этот режим нельзя выбрать при печати данных, созданных на компьютере.

Примечание:

- Чтобы выйти из этого режима, нажмите клавишу  еще раз. Индикатор выключается.
- При изменении режима экономии краски для следующего мастера индикатор мигает. Индикатор включается (выключается) при начале операций для следующего мастера.

Настройки печати

Печать контрольных оттисков [Proof (Оттиск)]

После настройки прижима и положения оттиска можно сделать контрольные оттиски для проверки качества печати.

Нажмите клавишу .

Контрольные оттиски не входят в число оттисков, отображаемое на дисплее количества копий.

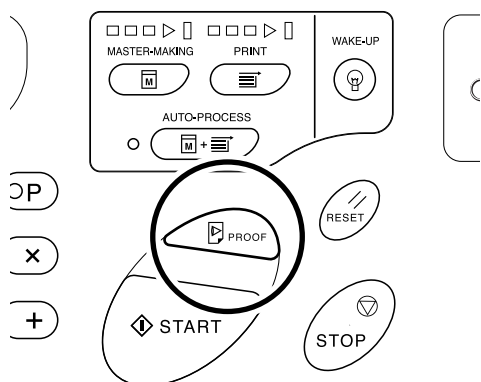

Примечание:

- Удерживая клавиши  нажатыми, можно выполнять последовательную печать контрольных оттисков.

Регулировка прижима [Print Density Adjustment (Регулировка прижима)] (только для модели EZ3XX)

Можно выбрать из пяти вариантов прижима.

Нажимая клавиши ◀/▶ под значком , отрегулируйте прижим.

При каждом нажатии клавиши прижим изменяется на один шаг.

Клавиша ◀: уменьшает прижим.

Клавиша ▶: увеличивает прижим.

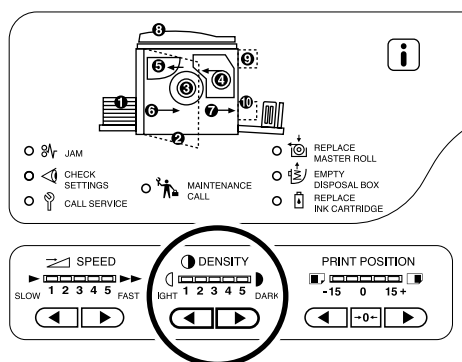

◁: светлее

▷: темнее

Важно:

- При выборе режима экономии краски регулировать прижим нельзя.

Примечание:

- Исходные настройки прижима можно изменять в режиме специальных настроек.

☞ .стр.66

- Если выбран “Экологич. режим”, исходная настройка для прижима устанавливается на значение “1”.

Прижим невозможно отрегулировать, даже если параметр “Экологич. режим” установлен на значение “Вкл.”.

☞ .стр.69

Регулировка положения оттиска [Print Position Adjustment (Регулировка положения оттиска)]

Для изменения положения оттиска по вертикали пользуйтесь клавишей вертикальной регулировки оттиска, а для изменения положения оттиска по горизонтали - клавишей горизонтальной регулировки оттиска.

Диапазон регулировки По вертикали: ± 15 мм По горизонтали: ± 10 мм*

*Для ширины бумаги свыше 297 мм диапазон регулировки по горизонтали становится меньше ± 10 мм.

Важно:

- После регулировки положения оттиска сделайте контрольный оттиск для проверки результата.
☞ стр.48

Регулировка положения по вертикали

Нажимайте клавиши ◀/▶ для регулировки положения по вертикали.

Клавиша ◀: при каждом нажатии положение оттиска смещается вниз примерно на 0,5 мм.
Клавиша ▶: при каждом нажатии положение оттиска смещается вверх примерно на 0,5 мм.
Клавиша →0←: возвращает оттиск в исходное положение.

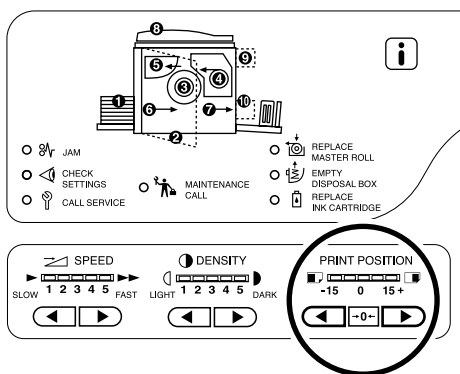

◻: смещает положение оттиска вниз.

◻: смещает положение оттиска вверх.

Регулировка положения по горизонтали

- 1 Нажмите кнопку подъема/опускания лотка, чтобы опустить лоток.

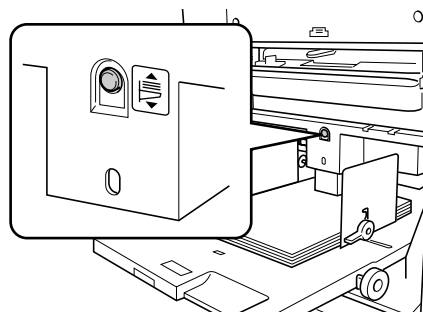

- 2 Поворачивайте диск регулировки горизонтального положения оттиска, находящийся рядом с лотком.

При повороте диска регулировки вверх положение оттиска сдвигается влево, а при повороте вниз – вправо. Величину смещения относительно центра можно проверить по шкале, расположенной рядом с лотком.

▲ обозначает центр на шкале.

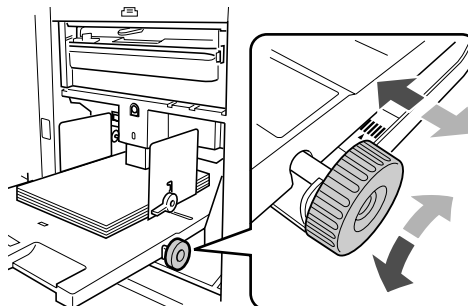

Важно:

- Если отрегулировано горизонтальное положение, следует отрегулировать и направляющие бумаги приемного лотка.
- Если отрегулировано горизонтальное положение, по завершении печати обязательно следует сбросить настройки на центр.

Изменение скорости печати [Print Speed Adjustment (Регулировка скорости печати)]

Можно выбрать один из пяти уровней скорости печати: от 60 оттисков в минуту до 130 страниц в минуту.

Нажимая клавиши ◀/▶ под , выберите скорость печати.

При каждом нажатии клавиши скорость печати изменяется на один шаг.

Клавиша ◀: уменьшает скорость печати.

Клавиша ▶: увеличивает скорость печати.

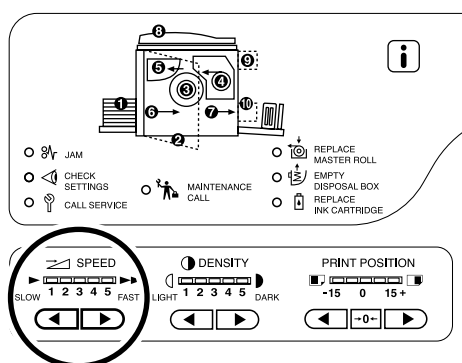

▶ : медленнее
▶▶ : быстрее

В таблице показано соотношение между значениями индикатора и скоростью печати.

Значения	1	2	3	4	5
Скорость печати (число страниц в минуту)	прибл. 60	прибл. 80	прибл. 100	прибл. 120	прибл. 130

Примечание:

- В режиме специальных пользовательских настроек можно изменять исходные настройки скорости печати. [стр.66](#)
- Если выбран “Экологич. режим”, исходная настройка для скорости печати устанавливается на значение “3”. Скорость печати невозможно отрегулировать, даже если параметр “Экологич. режим” установлен на значение “Вкл.”.

Дополнительные функции

Автоматическая сортировка по группам [Program (Программа)]

Функция “Программа” позволяет печатать несколько групп комплектов с одного оригинала документа (Программа А) и воспроизводить предварительное заданное число листов нескольких оригиналов документов (Программа В).

Важно:

- Функция “Программа” недоступна, если выбран параметр “Автообн. Страницы”.

● **Программа А (Один оригинал)**

С одного оригинала документа печатаются несколько групп комплектов.

Можно создать не более 50 групп, не более 99 комплектов в каждой. В каждой группе допускается до 9999 оттисков.

Аппарат можно настроить таким образом, чтобы он определял число оттисков (листов) на комплект, а затем число комплектов для каждой группы.

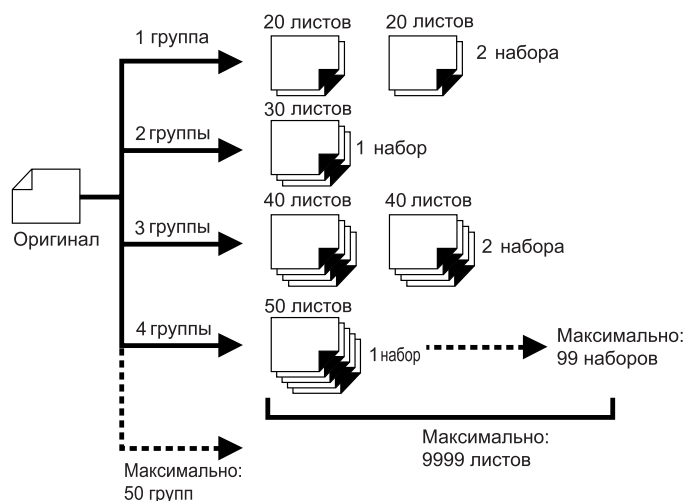

● Программа В (Неск. оригиналов)

Позволяет делать до 9999 оттисков с одного оригинала.

Для каждого оригинала можно воспроизвести предварительно назначенное число листов (не более 20 оригиналов).

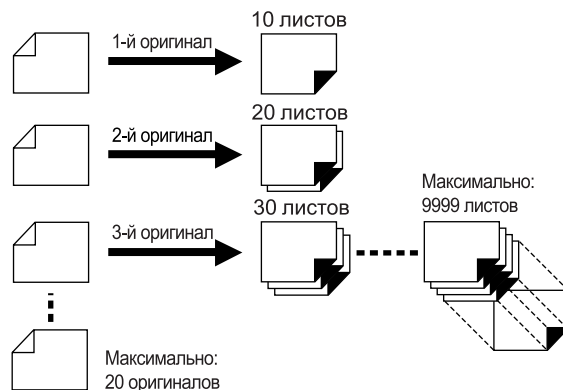

● Как программировать печать

Имеются два способа печати комплектов с использованием функции печати “Программа”.

- Запрограммировать, а затем выполнить печать (без сохранения настроек)
- Вызвать сохраненную программу, а затем выполнить печать (если программа зарегистрирована)

Примечание:

- Разделитель тиражей (приобретается отдельно) предназначен для программируемой печати. Разделитель тиражей подает кусок ленты после каждого комплекта или оригинала, тем самым автоматически разделяя комплекты или группы. Это освобождает от необходимости вручную извлекать стопки листов или вставлять закладки между комплектами. При печати с использованием разделителя тиражей не забудьте активизировать функцию “Разделит. тиражей” в “режиме специальных настроек”. Если разделитель тиражей не используется, приходится убирать каждую стопку из приемного лотка или вставлять закладки во время пауз.

Настройка программируемой печати

- С одного оригинала документа печатаются группы комплектов (Программа А)

1 Нажмите клавишу [P]. Загорается соответствующий индикатор.

[P-a] отображается на дисплее количества копий.

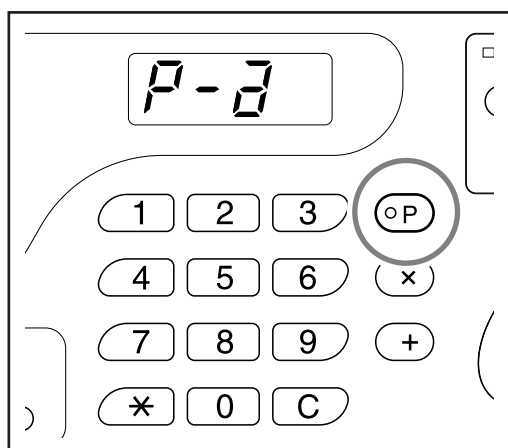

Примечание:

- Переключение режимов [Программа А], [Программа В] и [Отмена программы] выполняется нажатием клавиши [P].

2 Нажмите клавишу [+].

Активируется режим ввода количества копий.

Примечание:

- Нажмите клавишу [X], чтобы вернуться к предыдущему шагу.

3 Введите количество копий, которое должно быть напечатано, клавишами количества копий.

Введите число копий для первой группы.

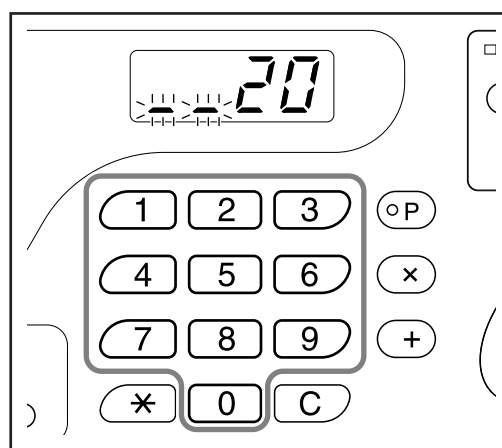

Примечание:

- При вводе неправильного количества нажмите клавишу [C] для сброса, а затем введите правильное число.

4 Нажмите клавишу [+].

Активируется режим ввода количества комплектов.

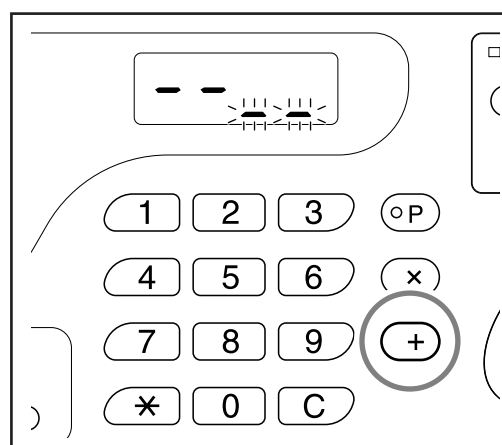

5 Введите количество комплектов, пользуясь клавишами числа копий.

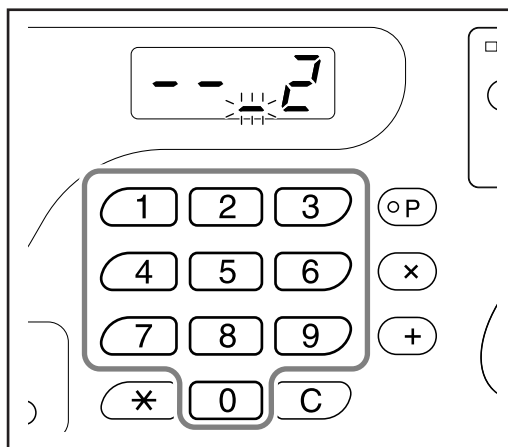

Для создания следующей группы перейдите к шагу 6.

Для завершения настроек и начала печати перейдите к шагу 7.

Примечание:

- При вводе неправильного количества нажмите клавишу [C] для сброса, а затем введите правильное число.
- Если число не введено, устанавливается значение 1.

6 Нажмите клавишу [+].

После этого аппарат готов к вводу количества копий для второй группы.

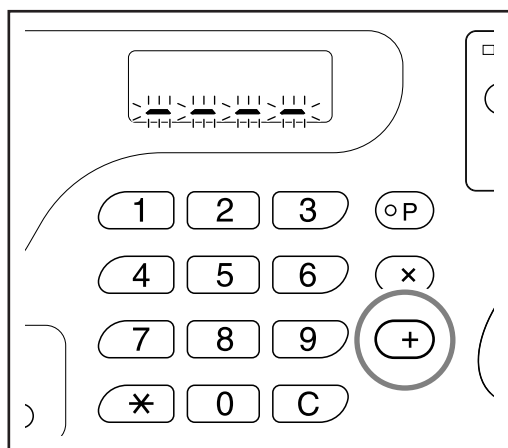

Повторите шаги 3-6, чтобы задать количество копий и количество комплектов наборов для каждой группы.

7 Поместите оригинал.

• При помещении на стекло экспозиции.

Поместите оригинал на стекло экспозиции лицевой стороной вниз и выровняйте центр оригинала по метке с левой стороны от стекла.

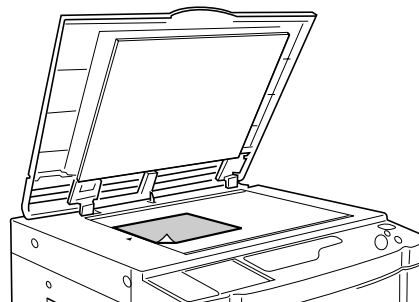

• При помещении в АПО (поставляется дополнительно)

Поместите оригинал лицевой стороной вниз, а затем установите направляющие оригинала АПО по ширине оригинала. Вставьте оригинал как можно глубже в АПО.

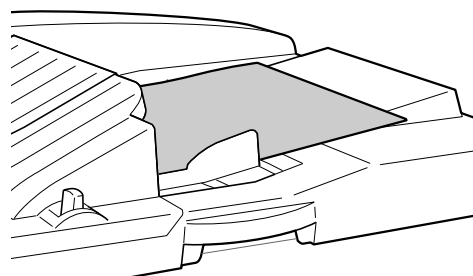

8 Выполните необходимые настройки.

Выполните все необходимые настройки. Можно выполнить следующие настройки:

- Режим обработки изображений
- Карандаш
- Растр (только для модели EZ3XX)
- Уровень сканирования
- Коэффициент увеличения/уменьшения
- Автопечать

Важно:

- Подробнее о сохранении текущих настроек программ см. "Сохранение программ" (стр.59). По завершении печати сохранить настройки невозможно.

9 Нажмите клавишу .

Печатается контрольный оттиск.
Проверьте результаты печати и при необходимости отрегулируйте положение оттиска и другие настройки.

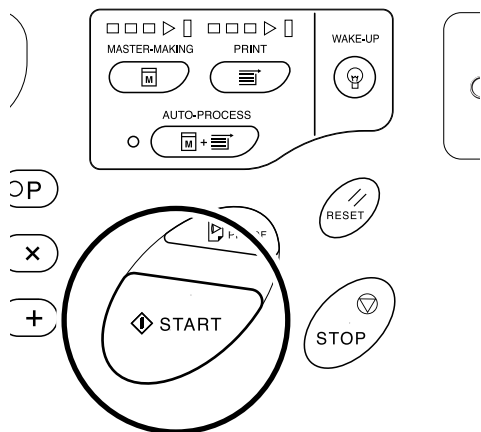



10 Нажмите клавишу еще раз.

Печать начинается с последней запрограммированной группы.

Важно:

- После завершения печати всех групп сделанные настройки сбрасываются. Сброс не выполняется, если режим “Автопечать” установлен на “ВКЛЮЧЕНО”.

Примечание:

- Печать останавливается по выполнении задания для каждого комплекта. Если разделитель тиражей (поставляется дополнительно) не используется, выньте напечатанные оттиски из приемного лотка для бумаги или положите разделительный лист.
- Чтобы прервать печать, нажмите клавишу  . Нажмите клавишу  для возобновления печати.

- **Воспроизведение предварительного заданного числа листов с нескольких оригинальных документов (Программа В)**

1 Дважды нажмите клавишу [P], чтобы включить ее индикатор.

[P-б] отображается на дисплее количества копий.

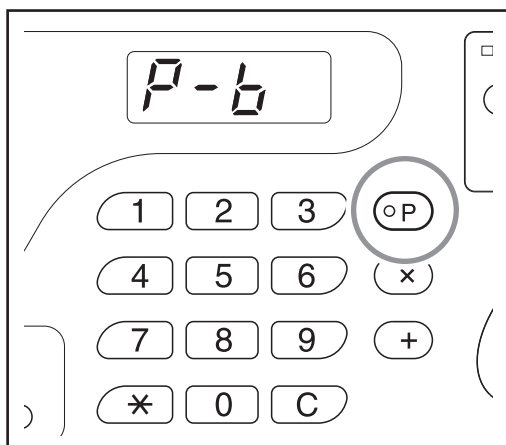

Примечание:

- Переключение режимов [Программа А], [Программа В] и [Отмена программы] выполняется нажатием клавиши [P].

2 Нажмите клавишу [+].

Активизируется режим ввода количества копий.

Примечание:

- Нажмите клавишу [X], чтобы вернуться к предыдущему шагу.

3 Введите количество копий, которое должно быть напечатано, клавишами количества копий.

Введите количество копий для первого оригинала.

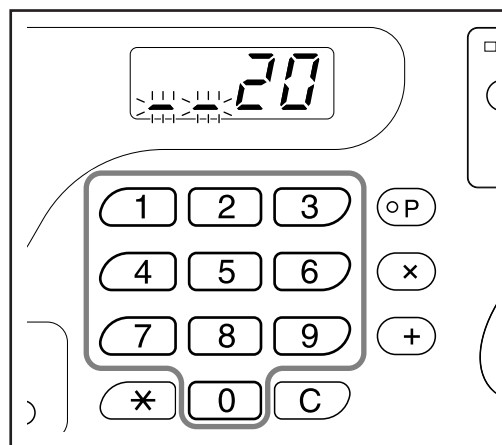

Примечание:

- При вводе неправильного количества нажмите клавишу [C] для сброса, а затем введите правильное число.

4 Нажмите клавишу [+].

Запускается режим ввода качества печати для следующего оригинала.

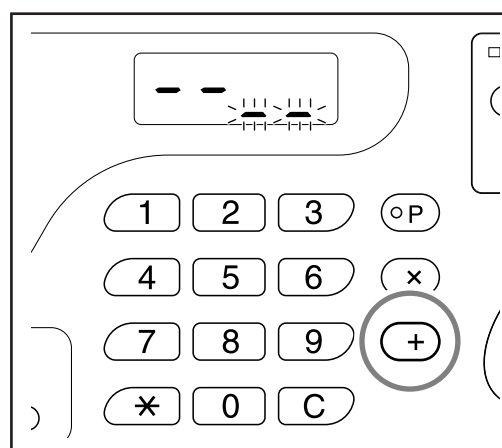

5 С помощью клавиш количества оттисков введите число оттисков оригинала.

Повторите шаги 2-3, чтобы задать число копий и число комплектов для каждого оригинала.

6 Поместите оригинал.

● При помещении на стекло экспозиции.

Поместите оригинал на стекло экспозиции лицевой стороной вниз и выровняйте центр оригинала по метке с левой стороны от стекла.

Важно:

- Помещайте оригинал, начиная с последней страницы.
(Пример. При печати 3-страничных оригиналов помещайте их в порядке 3->2->1.)

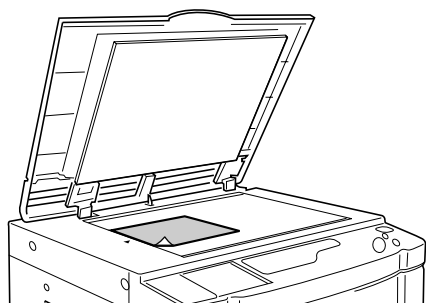

● При помещении в АПО (поставляется дополнительно)

Используйте АПО, если выполняется последовательная печать с нескольких оригиналов. Поместите оригиналы лицевой стороной вниз, а затем установите направляющие оригинала АПО по ширине оригиналов. Вставьте оригиналы как можно глубже в АПО. (Оригинал, находящийся сверху, сканируется первым.)

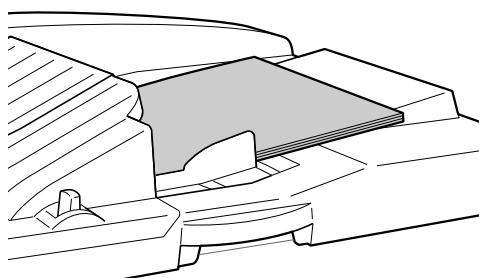

Примечание:

- Если функция “Автопечать” включена, печать продолжается автоматически для всех оригиналов.

7 Выполните необходимые настройки.

Выполните все необходимые настройки. Можно выполнить следующие настройки:

- Режим обработки изображений
- Карандаш
- Растр (только для модели EZ3XX)
- Уровень сканирования
- Коэффициент увеличения/уменьшения
- Автопечать

Важно:

- Подробнее о сохранении текущих настроек программ см. “Сохранение программ” (стр.59). По завершении печати сохранить настройки невозможно.

8 Нажмите клавишу .

Печатается контрольный оттиск. Проверьте результаты печати и при необходимости отрегулируйте положение оттиска и другие настройки.

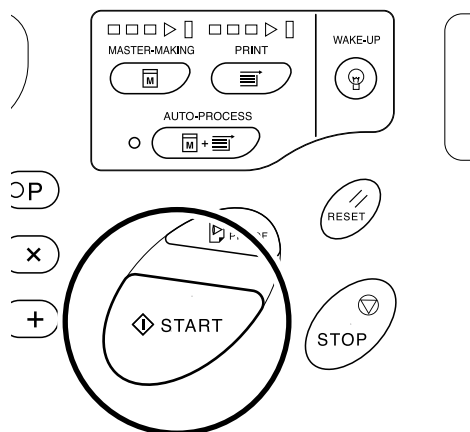



9 Нажмите клавишу еще раз.

Печать начинается с последней запрограммированной группы.

Важно:

- Необходимо нажимать клавишу  для печати каждого оригинала, помещенного на стекло экспозиции, и заменять оригинал по завершении печати.

Примечание:

- Печать останавливается после выполнения задания для каждого оригинала. Если разделитель тиражей (поставляется дополнительно) не используется, выньте напечатанные оттиски из приемного лотка для бумаги или положите разделительный лист.
- Чтобы прервать печать, нажмите клавишу . Нажмите клавишу  для возобновления печати.

Сохранение программ

Сохранение часто используемых настроек программ для последующего вызова и печати.
В общей сложности можно сохранить 6 настроек (Программа А (Один оригинал) или Программа В (Неск. оригиналов)).

1 Задание программы.

Введите количество оттисков в соответствии с шагами для Программы А или Программы В. Подробнее об операциях настройки смотрите в следующих шагах.

Программа А: шаги 1-8 (☞.стр.54~☞.стр.55)

Программа В: шаги 1-7 (☞.стр.57~☞.стр.58)

2 Нажмите клавишу [*].

Сохраните настройки программы.

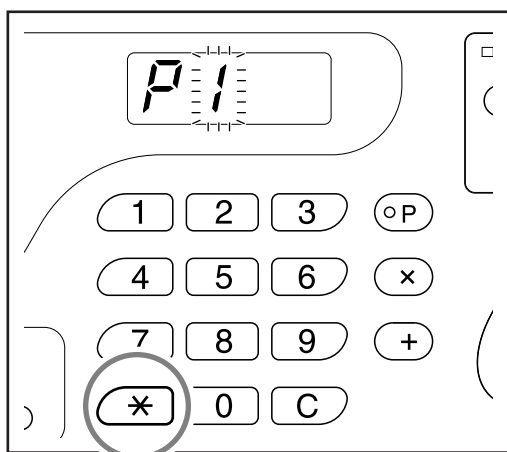

3 Введите номер программы клавишами количества копий.

Выберите номер от 1 до 6.

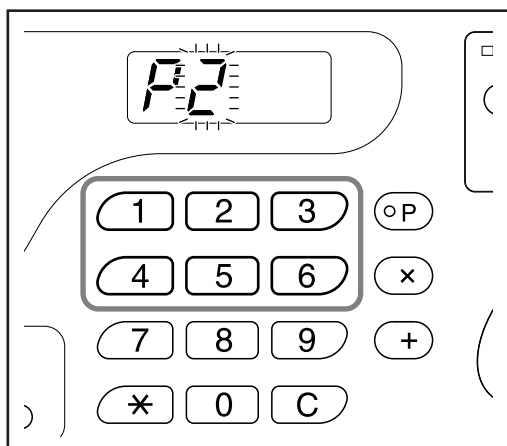

Важно:

- Если выбран номер ранее сохраненной программы, на крайней правой цифре отображается [a] или [b].
- Поскольку при выборе номера, который был ранее сохранен, предыдущие настройки перезаписываются, проверьте настройки на дисплее перед сохранением такого же номера.

4 Нажмите клавишу [*].

Настройки программы сохраняются, и отображается [Программа А] или [Программа В].

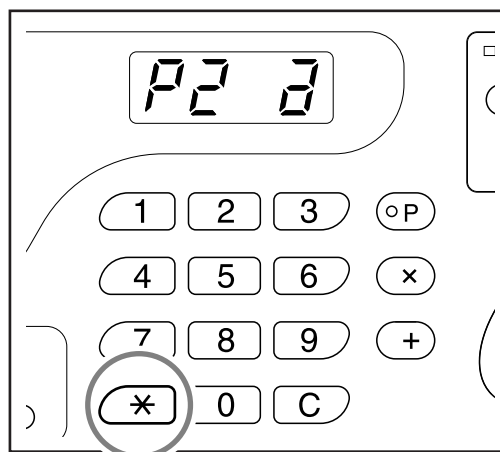

Важно:

- После сохранения программы нажмите клавишу [P], чтобы завершить сохранение программы. Нажав клавишу [↕], можно начать печать с помощью сохраненной программы.

Вызов программы

Сохраненные программы можно вызывать для выполнения печати.

- 1 Нажмите клавишу [P], чтобы включить ее индикатор.

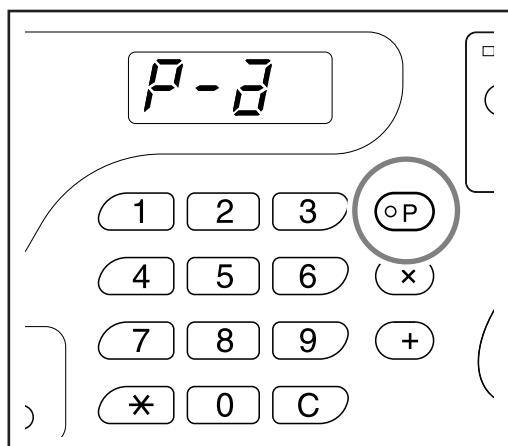

Примечание:

- Чтобы отменить режим программы, дважды нажмите клавишу [P].

- 2 Нажмите клавишу [*].

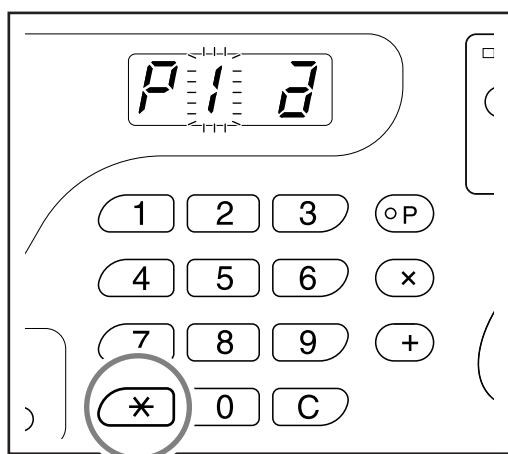

- 3 Введите номер программы клавишами количества копий.

Вызывается сохраненная программа.

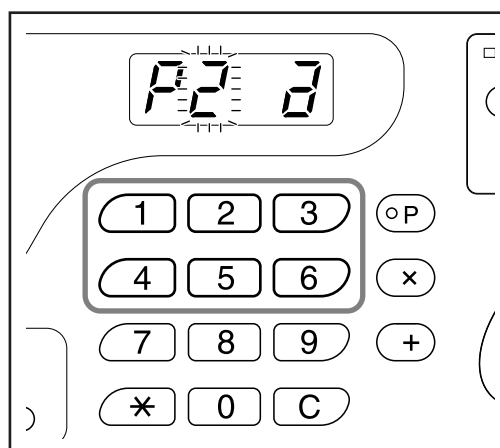

Примечание:

- Нажмите клавишу \blacktriangleleft , чтобы начать печать с помощью вызванной программы.
- Нельзя ввести номер программы, которая не была сохранена.

Внесение изменений в сохраненные программы

Настройки сохраненных программ можно изменять.

1 Вызовите программу, которую следует изменить.

Выполните шаги 1 и 3 в разделе “Вызов программы” (☞.стр.60).

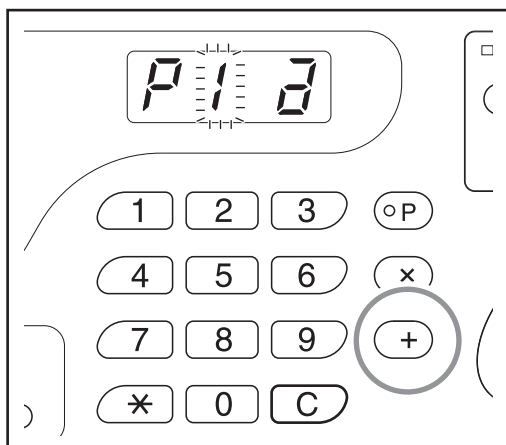

2 Нажмите клавишу [+].

Отображается сохраненное число копий или комплектов.

Нажимайте клавишу [+] до отображения значения, которое следует изменить.

3 Нажимайте клавишу [C] и клавиши количества копий для изменения числа копий или комплектов.

4 Нажмите клавишу [*].

Настройка программы изменена.

5 Сохраните программу.

Чтобы перезаписать вызванную программу, нажмите [*] еще раз.

Чтобы сохранить новый номер программы, введите номер для сохранения клавишами количества копий и нажмите клавишу [*]. Измененные настройки программы сохраняются.

Важно:

- Поскольку при выборе номера, который был ранее сохранен, предыдущие настройки перезаписываются, проверьте настройки на дисплее перед сохранением такого же номера.

Примечание:

- Подробнее о сохранении программы см. в разделе “Сохранение программ” (☞.стр.59).

Удаление программ

- 1** Нажмите клавишу [P], чтобы включить ее индикатор.

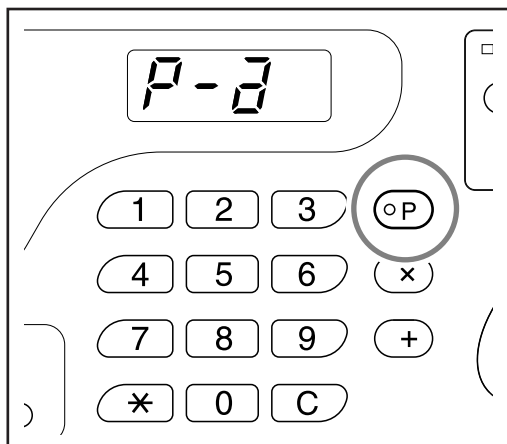

Примечание:

- Чтобы отменить режим программы, дважды нажмите клавишу [P].

- 2** Нажмите клавишу [*].

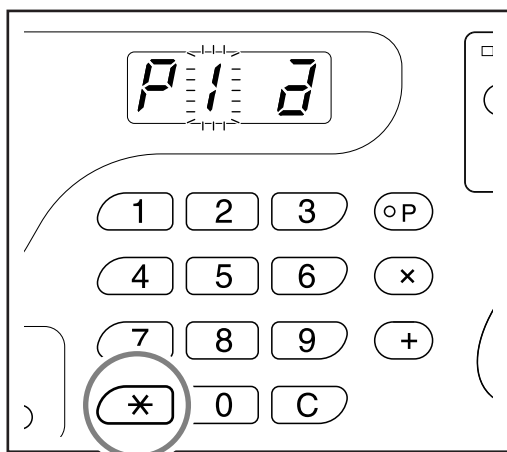

- 3** Введите номер программы для удаления клавишами количества копий.

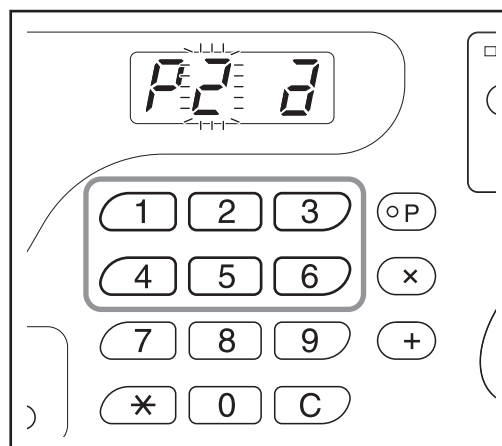

Примечание:

- Нельзя ввести номер программы, которая не была сохранена.

- 4** Нажмите клавишу [C].

На дисплее мигает тип программы (a/b).

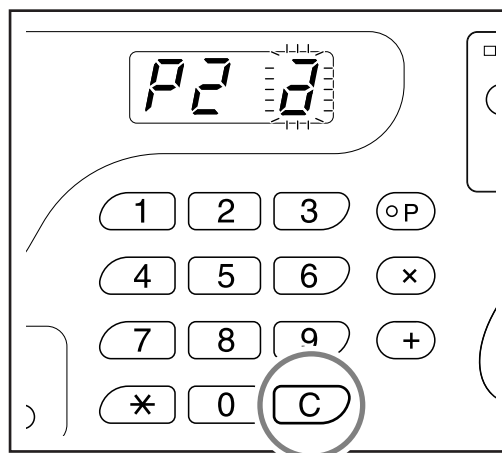

Важно:

- Чтобы отменить удаление программы, нажмите клавишу ∇ .

5 Нажмите клавишу .

Настройки выбранной программы удаляются.

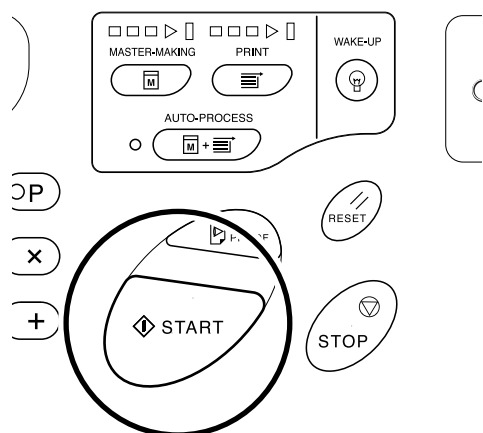

Примечание:

- Чтобы отменить режим программы, нажмите клавишу [P].

Растирание краски [Idling (Растирание краски)]

При выполнении раскатки аппарат не печатает несколько первых тусклых оттисков после замены барабана печати или простоя аппарата в течение длительного периода времени. Раскатка до изготовления мастера обеспечивает высокое качество печати для всех оттисков тиража.

Нажмите клавишу . Загорается соответствующий индикатор.

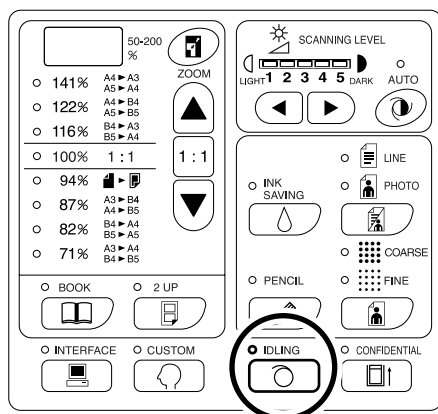

Когда загорается индикатор, установите оригинал и нажмите клавишу . По окончании работы в режиме раскатки барабана начинается процесс изготовления мастера.

Примечание:

- Чтобы выйти из этого режима, нажмите клавишу  еще раз. Индикатор выключается.
- Работа в режиме раскатки барабана не производится, если не выполняется процесс изготовления мастера.

Совет:

- **Об автоматическом переходе на режим раскатки барабана**
Если аппарат не используется в течение определенного времени, индикатор автоматически загорается, и при изготовлении очередного мастера автоматически включается работа в режиме раскатки барабана. Эта функция называется автоматическим срабатыванием раскатки барабана. Исходные настройки времени действия режима раскатки барабана можно изменить в режиме специальных настроек.
 .стр.66

Защита секретных документов [Confidential Mode (Конфиденциальный режим)]

После завершения печати мастер остается на барабане печати, и его можно использовать для печати другого комплекта оттисков.

Для защиты секретных документов от несанкционированного тиражирования используйте функцию секретности, уничтожающую мастер после печати

1 Подтвердите завершение печати.

Печать должна быть полностью завершена.

2 Нажмите клавишу . Загорается соответствующий индикатор.

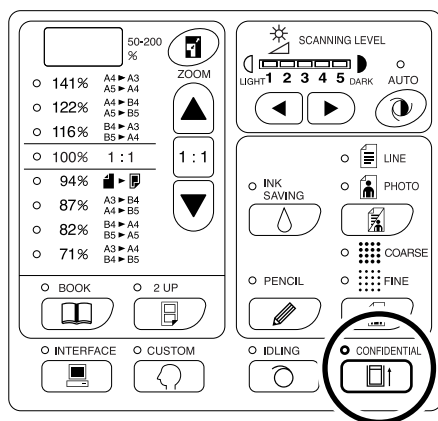

Примечание:

- Чтобы выйти из этого режима, нажмите клавишу  еще раз. Индикатор выключается.

3 Нажмите клавишу .

Используемый мастер уничтожается и заменяется новым.

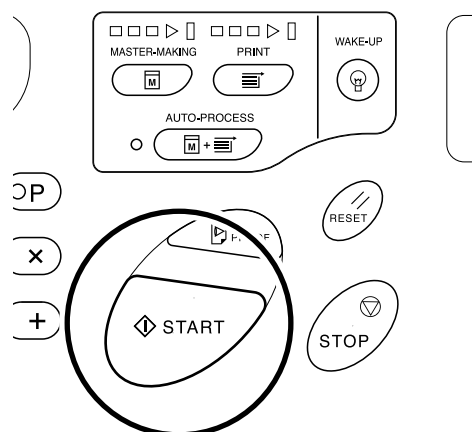

Примечание:

- После удаления и замены мастера конфиденциальный режим отменяется.
- Если работа выполняется в конфиденциальном режиме при включенном индикаторе , то аппарат работает в конфиденциальном режиме и раскатки барабана одновременно. Эту операцию рекомендуется выполнять перед переводом на хранение редко используемых барабанов (например, цветных барабанов).

Изменение исходных настроек пользователем [Custom Setting Mode (Режим специальных настроек)]

Можно изменять исходные настройки, которые восстанавливаются при включении электропитания или при нажатии клавиши \swarrow . Измененные настройки действуют до их следующего изменения.

Изменяемые параметры и соответствующие описания приведены ниже:

 : исходная настройка (заводская настройка по умолчанию)

Важно:

- Если параметр “Управление Вкл./Выкл.” (пункт № 81) установлен в значение “Вкл.”, настройки режима пользовательских настроек, кроме указанных пунктов *1, регистрируются администратором. Настройки указанных пунктов *1 могут изменяться всеми пользователями.

Настройки указанных пунктов *2 (пункты № 81-95) могут быть установлены, если администратор зарегистрирован с помощью функции “Созд. пользоват.” (пункт № 80).

Пункт №	Изменяемые параметры	Выбор параметра					
		0	1	2	3	4	5
01	Скорость печати Важно: • Если параметр “Экологич. режим” (пункт № 28) установлен в значение “Вкл.”, исходную настройку изменить невозможно.	1	2	<u>3</u>	4	5	
02	Прижим (только для модели EZ3XX) Важно: • Если параметр “Экологич. режим” (пункт № 28) установлен в значение “Вкл.”, исходную настройку изменить невозможно.	1	2	<u>3</u>	4	5	
03	Автопечать Измените настройку по умолчанию для параметра “Автопечать”.	<u>Выкл.</u>	Вкл.				
04	Уровень сканирования	1	2	3	4	5	<u>Авто</u>
05	Режим обработки изображений Важно: • Параметр “Авто” для уровня сканирования нельзя установить в режимах комби и фото.	<u>Текст</u>	Фото	Duo (Комби)			
06	Формат оригинала для подавления тени корешка*1	EZ391 EZ221	<u>Бумага</u>	Ledger	Legal	Letter	
	“Бумага” означает, что оригинал имеет такой же размер, как бумага, загруженная в лоток.	EZ371 EZ331 EZ301 EZ231 EZ201	<u>Бумага</u>	A3	B4	A4	B5
07	Ширина центральной тени при подавлении тени корешка*1	<u>20 мм</u>	30 мм	40 мм	50 мм	80 мм	

Пункт №	Изменяемые параметры	Выбор параметра					
		0	1	2	3	4	5
08	Время автоматической раскатки барабана	Нет	6 часов	<u>12 часов</u>			
09	Время интервала печати "2 в 1"	Нет	<u>15 секунд</u>	30 секунд			
10	<p>Режим сохранения энергии Если аппарат не используется в течение определенного времени, он автоматически выключается или переключается в режим автоотключения. При выборе любого параметра, кроме "Выкл.", обязательно установите параметр "Время ожидания режима сохранения энергии" (пункт № 11).</p> <ul style="list-style-type: none"> • Выкл. Аппарат остается включенным до отключения электропитания. • Автоотключение Снижение энергопотребления. Когда аппарат переходит в режим автоотключения, индикатор  горит постоянно. Чтобы вывести аппарат из режима автоотключения, нажмите клавишу . • Автовыключение Аппарат выключен. <p>Примечание:</p> <ul style="list-style-type: none"> • При подсоединении компьютера к аппарату рекомендуется выбрать параметр "Автоотключение". 	Выкл.	<u>Автоотключение</u>	Автовыключение			
11	Время ожидания режима сохранения энергии Выберите время ожидания перед переключением аппарата в режим сохранения энергии.	<u>Приблиз. 5 минут</u>	Приблиз. 15 минут	Приблиз. 30 минут	Приблиз. 60 минут	Приблиз. 90 минут	
12	Время автосброса Выберите время ожидания, после которого аппарат автоматически сбрасывает настройки.	<u>Нет</u>	Приблиз. 3 минут	Приблиз. 5 минут			
13	<p>Фактура бумаги*¹ Если с предустановленным параметром "Стандарт" подача бумаги выполняется неудовлетворительно, используйте настройки пользователя 1-5, чтобы запрограммировать подачу бумаги и параметры вывода в соответствии с используемой бумагой. Получите более подробные сведения у вашего дилера (или уполномоченного представителя по обслуживанию).</p> <p>Примечание:</p> <ul style="list-style-type: none"> • Параметры пользователя 1-5 не запрограммированы при поставке аппарата. 	<u>Стандарт</u>	Поль-зователь 1	Поль-зователь 2	Поль-зователь 3	Поль-зователь 4	Поль-зователь 5

Дополнительные функции

Пункт №	Изменяемые параметры	Выбор параметра					
		0	1	2	3	4	5
14	Минимальное количество копий Определите минимальное количество копий, которое должно печататься с одного мастера. Если введенное количество меньше установленного минимального значения, процесс изготовления мастера не выполняется. Эту настройку можно заблокировать, чтобы защитить ее от дальнейших изменений. Получите более подробные сведения у вашего дилера (или уполномоченного представителя по обслуживанию).	<u>0</u>	10 копий	20 копий	30 копий	40 копий	50 копий
15	Звук. сигнал Укажите, как должен подаваться тревожный сигнал при нажатии клавиш и возникновении ошибок. <ul style="list-style-type: none"> Уровень 2 Сигнал подается во всех определенных случаях (например, при нажатии клавиши или создании/окончании события). Уровень 1 Звуковой сигнал подается только при возникновении ошибки, завершении настройки и извлечении. Уровень 0 Звуковой сигнал не подается ни при каких условиях. 	<u>Уровень 2</u>	Уровень 1	Уровень 0			
16	Резерв времени Определяет период времени, ограничивающий вывод данных документа с компьютера, если аппарат не используется.	Выкл.	<u>15 секунд</u>	30 секунд	60 секунд		
17	Полуавто (АПО)*1 (доступен только с дополнительным АПО) Если выбран параметр "Вкл." (при наличии оригинала в АПО после печати), выполняется изготовление следующего мастера, делается новый контрольный оттиск, после чего работа аппарата прекращается. Важно: <ul style="list-style-type: none"> Чтобы выбрать для параметра "Полуавто" значение "Вкл.", установите для параметра "Автопечать" значение "Выкл." 	<u>Выкл.</u>	Вкл.				
18	Разделит. тиражей*1 Выберите "Вкл." при использовании разделителя тиражей (поставляется дополнительно).	<u>Выкл.</u>	Вкл.				
20	Настройка восстановления количества копий*1 Определите настройки восстановления для количества копий. Выберите "Вкл.", чтобы вернуться к количеству копий по завершении печати.	<u>Выкл.</u>	Вкл.				

Пункт №	Изменяемые параметры	Выбор параметра					
		0	1	2	3	4	5
21	Настройка восстановления печати "2 в 1"* ¹ Определите настройки автоматического восстановления для печати "2 в 1". Выберите "Вкл.", чтобы вернуться к печати "2 в 1" после завершения печати "2 в 1".	<u>Выкл.</u>	Вкл.				
22	Раздел. вентилятор* ¹ Отрегулируйте, если печатаются неровные или размытые оттиски, в зависимости от типов изображений оригиналов или бумаги для печати. Чем выше значение, тем выше мощность вентилятора. Для получения информации о способах регулировки обратитесь с вашему дилеру (или авторизованному представителю по обслуживанию).	Выкл.	1	<u>2</u>	3	4	
23	Всасыв. вентил.* ¹ Отрегулируйте, если печатаются неровные или размытые оттиски, в зависимости от типов изображений оригиналов или бумаги для печати. Чем выше значение, тем выше мощность вентилятора. Для получения информации о способах регулировки обратитесь с вашему дилеру (или авторизованному представителю по обслуживанию).	1	2	<u>3</u>	4		
24	Регулировка режима комби* ¹ Выберите качество изображения, если в режиме обработки изображений выбрано значение "Комби". С помощью этой настройки можно назначить приоритет штриховому (текстовому) или фото-режиму, а также установить выключение затенения для оттиска оригинала. Затен. Вык: сброс цвета фона темных оригиналов (например, газет).	<u>Текст</u> <u>Затен.</u> <u>Вык</u> <u>Выкл.</u>	Текст Затен. Вык Вкл.	Фото Затен. Вык Выкл.	Фото Затен. Вык Вкл.		
25	Регулировка режима карандаша* ¹ Выберите "Светлее", чтобы печатать вырезанные и вставленные карандашные рисунки с тенями.	<u>Темнее</u>	Светлее				
28	Экологич.режим В этом режиме прижим печати уменьшается по сравнению с обычным режимом печати, что позволяет сократить энергопотребление. Если выбрано значение "Вкл.", исходные настройки для скорости печати и прижима изменить невозможно.	<u>Выкл.</u>	Вкл.				

Пункт №	Изменяемые параметры	Выбор параметра					
		0	1	2	3	4	5
50	<p>Дисплей количества</p> <p>Отображается количество оттисков для формата A4 (Letter) и меньших форматов. Номер отображается на двух переключающихся экранах: трехзначный номер, которому предшествует подчеркивание, и четырехзначный номер.</p> <p>Пример: для 1234567 оттисков, <u>_123</u>→4567→_123→4567</p>	<p>Выполните шаги 1-3 в разделе “Выполняемая операция”. ☞.стр.73</p> <p>Число отпечатанных копий отображается на дисплее количества.</p>					
51	<p>Дисплей количества</p> <p>Отображается количество копий для формата, большего чем A4 (Letter). Номер отображается на двух переключающихся экранах: трехзначный номер, которому предшествует подчеркивание, и четырехзначный номер.</p> <p>Пример: для 1234567 оттисков, <u>_123</u>→4567→_123→4567</p>	<p>Выполните шаги 1-3 в разделе “Выполняемая операция”. ☞.стр.73</p> <p>Число отпечатанных копий отображается на дисплее количества.</p>					
52	<p>Отображение общего количества</p> <p>Отображается общее количество копий, сделанное аппаратом. Номер отображается на двух переключающихся экранах: трехзначный номер, которому предшествует подчеркивание, и четырехзначный номер.</p> <p>Пример: для 1234567 оттисков, <u>_123</u>→4567→_123→4567</p>	<p>Выполните шаги 1-3 в разделе “Выполняемая операция”. ☞.стр.73</p> <p>Общее число сделанных копий отображается на дисплее общего количества.</p>					
53	<p>Отображение количества мастеров</p> <p>Отображается общее количество мастеров, сделанных аппаратом. Номер отображается на двух переключающихся экранах: трехзначный номер, которому предшествует подчеркивание, и четырехзначный номер.</p> <p>Пример: для 1234567 мастеров, <u>_123</u>→4567→_123→4567</p>	<p>Выполните шаги 1-3 в разделе “Выполняемая операция”. ☞.стр.73</p> <p>Общее число сделанных мастеров отображается на дисплее общего количества.</p>					
54	<p>Отображение количества копий с барабана</p> <p>Отображается количество копий, сделанное аппаратом с используемого барабана. Номер отображается на двух переключающихся экранах: трехзначный номер, которому предшествует подчеркивание, и четырехзначный номер.</p> <p>Пример: для 1234567 оттисков, <u>_123</u>→4567→_123→4567</p>	<p>Выполните шаги 1-3 в разделе “Выполняемая операция”. ☞.стр.73</p> <p>Количество копий, сделанных с барабана, отображается на дисплее количества копий с барабана.</p>					
70	<p>Основная адрес МП (только для модели EZ3XX)</p> <p>Задайте IP адрес для аппарата.</p>	☞.стр.75					

Пункт №	Изменяемые параметры	Выбор параметра						
		0	1	2	3	4	5	
80	Созд. пользоват. Посредством ввода PIN кода для работы на этом аппарате может зарегистрироваться до 100 пользователей (включая администратора). ☞.стр.78	Адми-ни-стра-тор	От U-1 до U-99 (для пользователя)					
81	Управление Вкл./Выкл.*2 Включает или выключает функцию управления пользователями. ☞.стр.80	Выкл.	<u>Вкл.</u>					
82	Выключено*2 Включает/выключает разрешение доступа к аппарату. ☞.стр.81	<u>МОЖЕТ ИСПОЛЬЗОВАТЬСЯ</u>	не может ис-поль-зо-вать-ся					
83	Лимит общего числа (на одного пользователя)*2 Установка верхнего лимита общего числа для каждого пользователя. ☞.стр.82	<u>Выкл.</u>	1 - 9999					
84	Лимит количества мастеров (на одного пользователя)*2 Установка верхнего лимита количества мастеров для каждого пользователя. ☞.стр.82	<u>Выкл.</u>	1 - 9999					
85	Сброс общего счетчика (на одного пользователя)*2 Сброс общего количества для определенного пользователя.	☞.стр.83						
86	Сброс счетчика мастеров (на одного пользователя)*2 Сброс счетчика мастеров для определенного пользователя.	☞.стр.83						
87	Сброс счетчиков для всех пользователей*2 Сброс общего счетчика и счетчика мастеров для всех пользователей за одну операцию.	☞.стр.84						
88	Ежемесячное напоминание отчета ИД-счетчика*2 При регулярном подсчете дату напоминания можно установить на определенную дату. ☞.стр.85	<u>Выкл.</u>	1 - 31 Примечание: • Для использования функции отчета ИД-счетчика требуется дополнительная RISO PC Interface Card USB2.0.					

Пункт №	Изменяемые параметры	Выбор параметра					
		0	1	2	3	4	5
89	<p>Настройка ежемесячного напоминания отчета ИД-счетчика (стоп)*²</p> <p>Нажмите клавишу [+], чтобы отключить вывод результатов подсчета для текущего месяца, и “idcc” не будет отображаться до следующего месяца даты напоминания.</p>	☞.стр.85					
90	<p>Вывод отчета ИД-счетчика*²</p> <p>Печать списка сведений по использованию аппарата для каждого пользователя.</p>	☞.стр.86					
91	<p>Настройка вывода отчета ИД-счетчика*²</p> <p>Указание метода вывода процесса подсчета.</p> <p>Примечание:</p> <ul style="list-style-type: none"> Для вывода из электронной почты, требуется RISO Network Card (поставляется дополнительно). 	<u>Печать</u>	Почта				
95	<p>Удаление всех настроек управления пользователями*²</p> <p>Сброс настроек для всех пользователей, включая администратора.</p>	☞.стр.87					
99	<p>Восстановление исходных настроек</p> <p>Восстанавливает все настройки режима специальных настроек в их исходные значения (настройки изготовителя по умолчанию).</p>	<p>Выполните шаги 1 и 2 в разделе “Выполняемая операция”.</p> <p>☞.стр.73</p>					

Выполняемая операция

В этом разделе объясняется, как устанавливать пункты в режиме специальных настроек.

1 Нажмите . Загорается соответствующий индикатор.

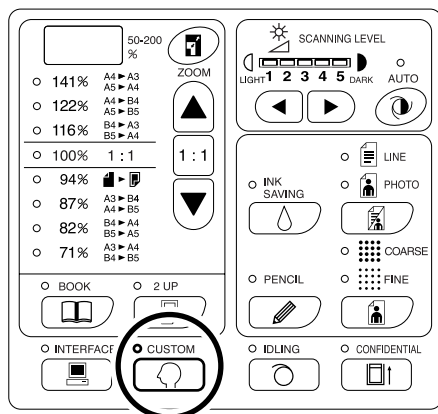

Важно:

- Если установлена RISO Network Card (поставляется дополнительно), вы сможете войти в режим специальных настроек только через одну минуту после включения питания.

Примечание:



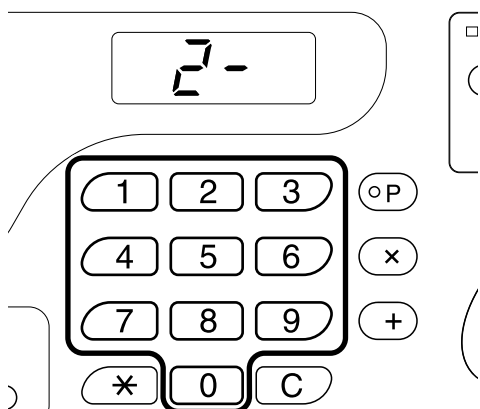

- Чтобы выйти из этого режима, нажмите клавишу  еще раз. Индикатор выключается.

2 С помощью клавиш количества копий введите номер настройки, которую следует изменить.

На дисплее количества копий отображается текущее значение параметра для выбранного номера настройки.



Примечание:

- Для пунктов № 70-95 (кроме 91) операция отличается.
 - Пункт № 70:  .стр.75
 - Пункт № 80-95 (кроме 91):  .стр.78~ .стр.87
- Для восстановления исходных параметров режима специальных настроек введите “99” и нажмите клавишу [+], а затем клавишу .

3 Нажмите клавишу [+].

Нажимая эту клавишу, можно выбрать номер параметра.

Номер текущего параметра мигает.

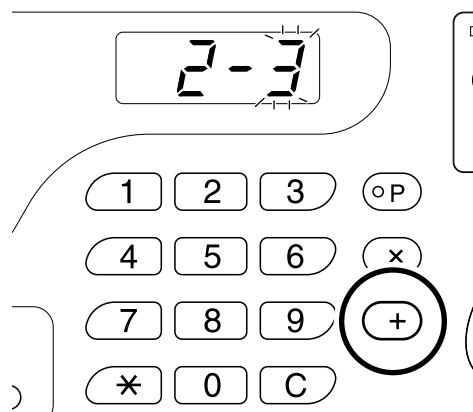

4 С помощью клавиш количества копий введите номер параметра.

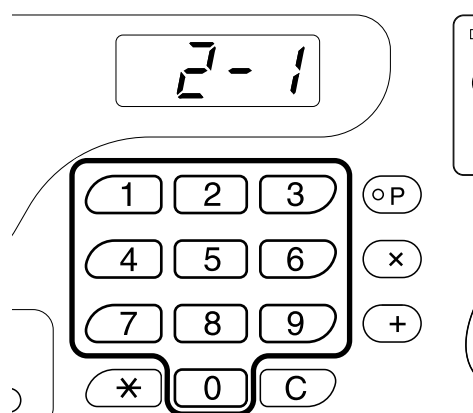

Чтобы изменить более одного параметра, нажмите клавишу [+], а затем повторите шаги 2-4.

5 Нажмите клавишу для завершения настроек.

Измененные настройки запрограммированы, и восстанавливается стандартный режим работы.

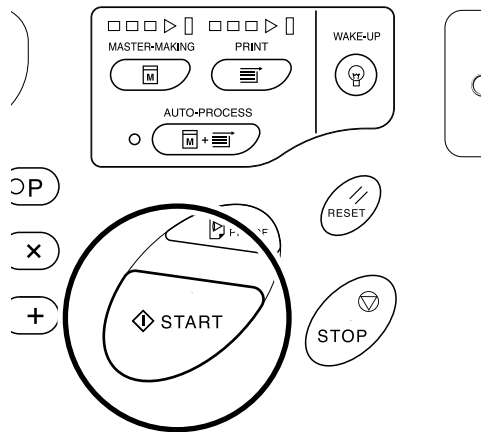

Настройка IP адреса

При подсоединении к компьютеру необходимо задать IP адрес аппарата. Прежде чем задавать IP адрес, убедитесь, что оба устройства подсоединены к сети. Если они не подсоединены к сети с помощью кабеля Ethernet, при отключении питания введенный IP адрес будет сброшен.

Важно:

- Для EZ2XX задайте IP адрес на подключенном компьютере.

1 Нажмите , чтобы включить соответствующий индикатор.

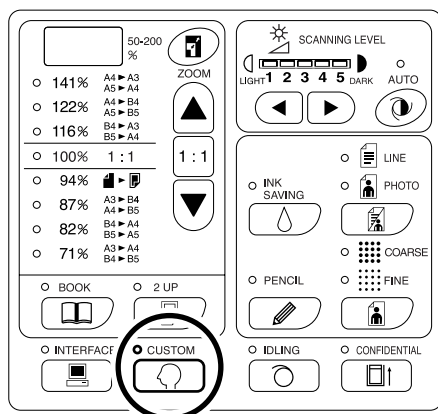

Важно:

- Если установлена RISO Network Card (поставляется дополнительно), вы сможете войти в режим специальных настроек только через одну минуту после включения питания.

Примечание:

- Чтобы отменить операцию, нажмите клавишу  еще раз. Индикатор выключается.

2 С помощью клавиш количества копий введите номер настройки.

Номер пункта - 70.

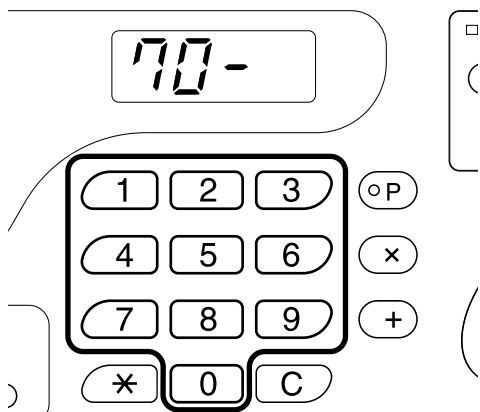

3 Нажмите клавишу [+].

4 С помощью клавиш копий заполните первое поле.

Введенное число отображается на дисплее коэффициентов плавного масштабирования.

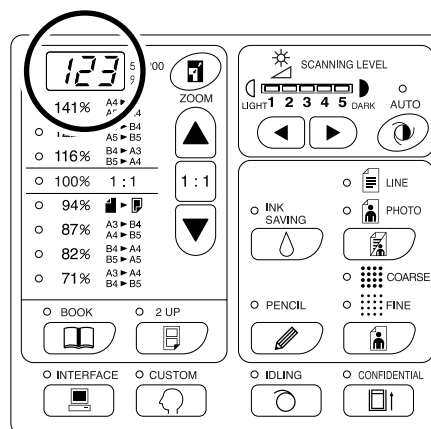

Примечание:

- Номера IP адресов, разделяемые точками, называются "первое поле", "второе поле" и т.д. по порядку.
- Настройка исходного IP адреса для аппарата - "0.0.0.0". Установка IP адреса аппарата на "0.0.0.0" включает DHCP по умолчанию.

5 Нажмите клавишу [+].

Перейдите к следующему полю. Дисплей количества копий изменяется.

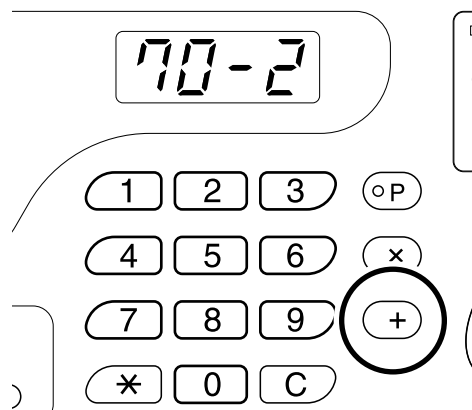

6 Повторите шаги 3 и 4, чтобы ввести IP адрес до четвертого поля включительно.

7 Нажмите клавишу .

Настройка IP адреса завершена.

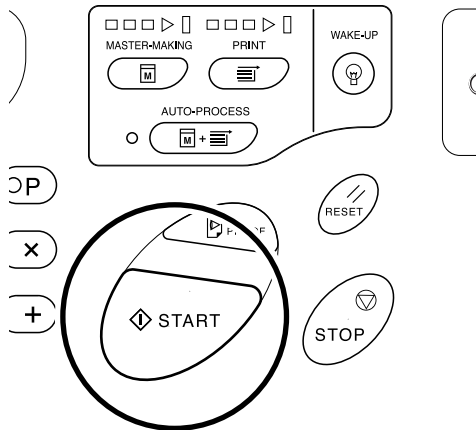

Настройка управления пользователями

Этот аппарат снабжен функцией управления пользователями, обеспечивающей безопасность и улучшающей управление пользователями.

Функции управления пользователями позволяют устанавливать доступ к аппарату для каждого пользователя (“Созд. пользоват.”) и печатать отчет о доступе пользователей (“Отчет ИД-счетчика”).

Настройка	Описание	Пункты
Управление Вкл./Выкл.	Включает настройки, приведенные ниже.	Вкл./Выкл.
Созд. пользоват.	Регистрация администратора и пользователей, а также индивидуальная установка ограничений доступа.	Регистрация администратора и пользователей (назначение PIN кода/ группы), отключение, лимит общего числа, лимит количества мастеров
Отчет ИД-счетчика (управление доступом)	Печать отчета об ограничениях доступа и подсчет по пользователям.	Вывод отчета ИД-счетчика, вывод даты напоминания, сброс счетчика (каждый пользователь/все пользователи)

Чтобы управлять пользователями, все они должны быть зарегистрированы.

Кроме того, для работы с аппаратом все пользователи должны вводить PIN код.

В этом разделе объясняются настройки для использования функции управления пользователями и то, как делать настройки, задаваемые администратором.

Примечание:

- Функция управления пользователями не может быть включена до тех пор, пока не будет создан администратор. Рекомендуется задавать пункты в режиме специальной настройки, начиная с пункта № 80 (80→ 81→ 82...).

Регистрация администратора/пользователей [Create User (Созд. пользоват.)]

Чтобы установить функцию управления пользователями, необходимо заранее зарегистрировать администратора. Можно зарегистрировать до 100 пользователей (включая администратора). Для каждого номера пользователя задается PIN код и номер группы.

Примечание:

- Чтобы отменить введенное значение, нажмите клавишу [C].
- Нажмите клавишу [X], чтобы вернуться к предыдущему шагу.

1 Нажмите клавишу .

Включается ее индикатор.

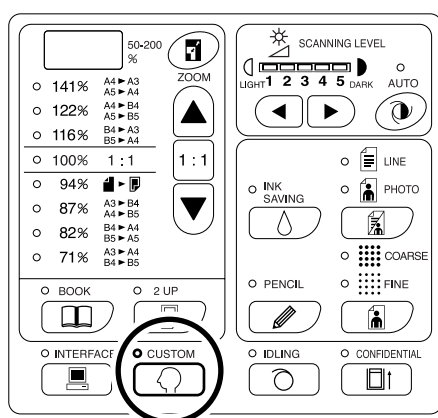

Важно:

- Если установлена RISO Network Card (поставляется дополнительно), вы сможете войти в режим специальных настроек только через одну минуту после включения питания.

Примечание:

- Для сброса настройки нажмите клавишу  еще раз. Индикатор выключается.

2 Введите номер пункта.

Номер пункта – 80.

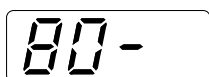

3 Нажмите клавишу [+].

Отображается "U- 0" с мигающим "0". Чтобы зарегистрировать пользователя, перейдите к шагу 4. Если "0" не мигает, зарегистрируйте администратора. Перейдите к шагу 5.

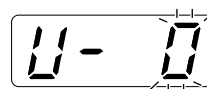

4 Введите номер пользователя (1-99) для регистрации или изменения с помощью клавиш количества копий.

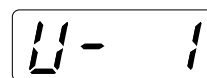

Чтобы изменить регистрацию администратора, введите "0".

5 Нажмите клавишу [+].

После отображения "PASS" аппарат автоматически входит в режим ввода PIN-кода. Текущий зарегистрированный PIN-код мигает. Если PIN-код не зарегистрирован, мигает "0".

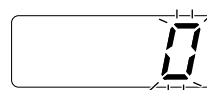

Примечание:

- Если введенный номер пользователя уже зарегистрирован, отображается зарегистрированный PIN код.
- Чтобы сбросить регистрацию, введите "0" и нажмите клавишу [+]. (Регистрация сбрасывается и выполняется возврат к шагу 4.)
- О сбросе регистрации администратора, см. в разделе "Сброс всех настроек функции управления пользователями".  стр.87 Однако при этом выполняется сброс всех настроек управления пользователями (например, регистрация пользователей).

6 Введите PIN код.

Введите PIN код (до четырех цифр, кроме 0) с помощью клавиш количества копий.

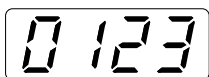
**7 Нажмите клавишу [+].****Примечание:**

- Если PIN-код уже зарегистрирован, подается тревожный сигнал и отображается номер ошибки (F-38). Чтобы сбросить ошибку, нажмите клавишу . (Восстанавливается шаг 6.)

8 Введите номер группы (1-32) с помощью клавиш количества копий.**Примечание:**

- Если группу задавать не требуется, введите "0".
- Для подсчета работы по группам требуется RISO Network Card (поставляется дополнительно).

9 Нажмите клавишу [+].

Выполняется регистрация и отображается следующий номер пользователя.

Чтобы продолжить регистрацию других пользователей, повторите шаги 4-9.

Чтобы восстановить стандартный режим работы, нажмите клавишу или клавишу .

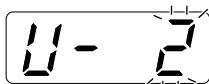
**Важно:**

- Если клавиша нажимается перед нажатием клавиши [+], любая регистрация отменяется и восстанавливается стандартный режим работы.
- Если клавиша нажимается перед нажатием клавиши [+], настройка применяется, и восстанавливается стандартный режим работы.

Примечание:

- После регистрации номера пользователя 99 восстанавливается режим ввода номера пункта.

Настройка Управление Вкл./Выкл.

Администратор должен быть зарегистрирован заранее с помощью параметра “Созд. пользоват.”. (☞.стр.78)

- 1** Нажмите клавишу , чтобы ввести номер пункта “81”.

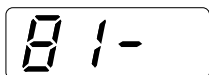

- 2** Нажмите клавишу [+].

Включается режим “Управление Вкл./Выкл.”.

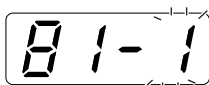

- 3** С помощью клавиш количества копий введите номер параметра.

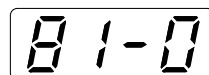

0 : выключен

1 : включен

- 4** Нажмите клавишу [+].

Настройка “Управление Вкл./Выкл.” обновляется, после чего восстанавливается режим ввода номера пункта.



Можно ввести следующий номер пункта для установки.

Для возврата в стандартный режим работы

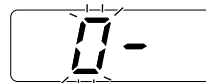
нажмите клавишу  или клавишу .



Важно:

- Если клавиша  нажимается перед нажатием клавиши [+], настройка отменяется, и восстанавливается стандартный режим работы.
- Если клавиша  нажимается перед нажатием клавиши [+], настройка применяется, и восстанавливается стандартный режим работы.
- Если настройка “Управление Вкл./Выкл.” установлена в значение “Вкл.”, во время операций пользователю будет предлагаться подтвердить доступ. После ввода PIN кода, заданного в настройке “Созд. пользоват.”, восстанавливается стандартный режим работы. ☞.стр.31

Приостановка доступа пользователя

Работу с аппаратом можно разрешить или запретить любому пользователю. Если пользователю запрещена работа с аппаратом, он не сможет его использовать.

Важно:

- Администратор должен быть зарегистрирован заранее с помощью параметра “Созд. пользоват.”. (☞ стр.78)

- Нажмите клавишу , чтобы ввести номер пункта “82”.

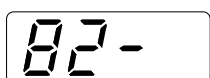

- Нажмите клавишу [+].

Включается режим ввода номера пользователя.



- С помощью клавиш количества копий введите номер пользователя.

- Нажмите клавишу [+].

Включается режим “Выключено”.

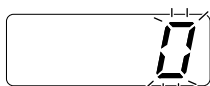

Примечание:

- При вводе незарегистрированного номера пользователя или администратора № “0” подается тревожный сигнал, и восстанавливается режим ввода номера пользователя. Введите правильный номер пользователя.

- С помощью клавиш количества копий введите номер параметра.



0 : включен
1 : выключен



- Нажмите клавишу [+].

Доступ выбранного пользователя приостанавливается, а затем отображается следующий номер зарегистрированного пользователя.

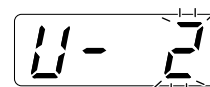
Чтобы продолжить приостановку доступа других пользователей, повторите шаги 3-6.



Важно:

- Если клавиша  нажимается перед нажатием клавиши [+], настройка отменяется, и восстанавливается стандартный режим работы.
- Если клавиша  нажимается перед нажатием клавиши [+], настройка применяется, и восстанавливается стандартный режим работы.
- Если пользователь, которому запрещена работа с аппаратом, вводит PIN-код, отображается номер ошибки (F-39). Чтобы сбросить ошибку, нажмите клавишу .

Примечание:

- Если доступ последнего зарегистрированного пользователя приостановлен, восстанавливается режим ввода номера пункта.

Установка верхнего лимита работы пользователя

Установка лимита общего числа или лимита количества мастеров. Можно задавать до 9999 лимитов.

Важно:

- Администратор должен быть зарегистрирован заранее с помощью параметра “Созд. пользоват.”. (☞ стр.78)

1 Нажмите клавишу , чтобы ввести номер пункта.

Номера пунктов следующие:

- Лимит общего числа: 83
- Лимит количества мастеров: 84

2 Нажмите клавишу [+].

Включается режим ввода номера пользователя.



3 С помощью клавиш количества копий введите номер пользователя.

4 Нажмите клавишу [+].

Отображается режим “Лимит общего числа” или “Лимит количества мастеров”.



Примечание:

- При вводе незарегистрированного номера пользователя подается тревожный сигнал, и восстанавливается режим ввода номера пользователя. Введите правильный номер пользователя.

5 Введите число лимита клавишами количества копий.



Примечание:



- При установке значения “0” для верхнего лимита задается печать без ограничения.

6 Нажмите клавишу [+].

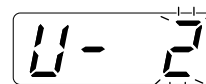
Применяется настройка верхнего лимита, и отображается следующий зарегистрированный номер пользователя. Чтобы продолжить установку верхнего лимита для других пользователей, повторите шаги 3-6.



Важно:

- Если клавиша  нажимается перед нажатием клавиши [+], настройка отменяется, и восстанавливается стандартный режим работы.
- Если клавиша  нажимается перед нажатием клавиши [+], настройка применяется, и восстанавливается стандартный режим работы.
- Если общее число (количество мастеров) достигает верхнего лимита во время печати, подается тревожный сигнал и отображается номер ошибки (F-04). Чтобы сбросить ошибку, нажмите клавишу . Чтобы возобновить печать, обратитесь к администратору и сбросьте общее число и количество мастеров. ☞ стр.83

Примечание:

- Если число для последнего зарегистрированного пользователя установлено, восстанавливается режим ввода номера пункта.

Сброс общего счетчика или счетчика мастеров для каждого пользователя

Можно сбросить общий счетчик или счетчик мастеров для каждого пользователя. Кроме того, можно сбросить общий счетчик или счетчик мастеров для всех пользователей за одну операцию.

Важно:

- После сброса счетчика его восстановление невозможно.
- Администратор должен быть зарегистрирован заранее с помощью настройки “Созд. пользоват.”. (☞ стр.78)

1 Нажмите клавишу и введите номер пункта.

Номера пунктов следующие:

- Сброс общего счетчика: 85
- Сброс счетчика мастеров: 86

2 Нажмите клавишу [+].

Включается режим ввода номера пользователя.

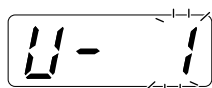

3 С помощью клавиш количества копий введите номер пользователя.

- Чтобы сбросить общее число (количество мастеров) для всех пользователей одновременно, выполните шаги ниже.

- 1) В режиме номера пользователя введите “00”.
- 2) Нажмите клавишу [+].
Общее число (количество мастеров) для всех пользователей сбрасывается, и восстанавливается режим ввода номера пункта.

4 Нажмите клавишу [+].

На дисплее отображается “LC--”, а затем отображается число верхнего лимита.



5 Нажмите клавишу [+].

На дисплее отображается “PC--”, а затем отображается общее число.

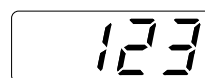

Примечание:

- При повторном нажатии клавиши [+], следующий зарегистрированный номер пользователя отображается без сброса счетчиков. (Начните с шага 3.)

6 Нажмите клавишу [C].



Счетчик общего числа или счетчик количества мастеров, отображаемый на дисплее количества копий, сбрасывается.

7 Нажмите клавишу [+].

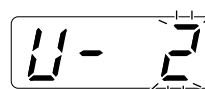
Число сбрасывается и отображается следующий номер зарегистрированного пользователя. Чтобы продолжить сброс счетчиков копий/мастеров для других пользователей, повторите шаги 3-9.



Важно:

- Если клавиша  нажимается перед нажатием клавиши [+], сброс отменяется и восстанавливается стандартный режим работы.
- Если клавиша  нажимается перед нажатием клавиши [+], сброс применяется, и восстанавливается стандартный режим работы.

Примечание:

- После того, как число для последнего зарегистрированного пользователя сброшено, восстанавливается режим ввода номера пункта.

Сброс счетчиков для всех пользователей

Можно сбросить счетчики копий и мастеров для всех пользователей за одну операцию.

Важно:

- После сброса счетчика его восстановление невозможно.
- Администратор должен быть зарегистрирован заранее с помощью настройки “Созд. пользоват.”. (☞.стр.78)

1 Нажмите клавишу , чтобы ввести номер пункта “87”.

2 Нажмите клавишу [+].

Включается режим “Сброс счетчиков для всех пользователей”.

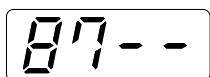

3 Нажмите клавишу .

Применяется сброс счетчиков для всех пользователей, и восстанавливается стандартный режим работы.

Установка напоминания отчета ИД-счетчика

Если результат подсчета должен выводиться регулярно в определенный день месяца, установите этот день в качестве даты напоминания. В установленный день месяца на дисплее отображается "idcc" и подается тревожный сигнал.



Важно:

- Администратор должен быть зарегистрирован заранее с помощью настройки "Созд. пользоват.". (☞ стр.78)

Примечание:

- Для использования функции отчета ИД-счетчика требуется дополнительная RISO PC Interface Card USB2.0. Кроме того, для вывода отчета из электронной почты требуется дополнительная RISO Network Card.
- Дату подсчета можно выбрать в диапазоне от 1 до 31. Чтобы не устанавливать дату подсчета, выберите "0".
- Если дата подсчета установлена между 29 и 31, и число дней в месяце меньше этого диапазона (например, в феврале), "idcc" отображается в последний день месяца.

1 Нажмите клавишу , чтобы ввести номер пункта "88".

2 Нажмите клавишу [+].

Текущая настройка мигает. Если ничего не задано, отображается "0".

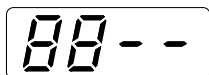

3 Введите дату подсчета клавишами количества копий.

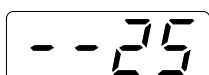



4 Нажмите клавишу [+].

Дата подсчета применяется, и восстанавливается режим ввода номера пункта.



Важно:

- Если клавиша  нажимается перед нажатием клавиши [+], настройка отменяется, и восстанавливается стандартный режим работы.
- Если клавиша  нажимается перед нажатием клавиши [+], настройка применяется, и восстанавливается стандартный режим работы.

Примечание:

- Если включение выполняется в указанную дату, подается тревожный сигнал, и на дисплее отображается "idcc". Вывод результатов подсчета. ☞ стр.86
- Если не требуется выводить результаты для текущего месяца, можно выполнить "Ежемесячное напоминание отчета ИД-счетчика (стоп)" (номер пункта: 89). После этого "idcc" не отображается вплоть до даты подсчета следующего месяца. ☞ стр.72

Вывод отчета ИД-счетчика

Печатается список сведений по использованию аппарата всеми пользователями.

Важно:

- Администратор должен быть зарегистрирован заранее с помощью настройки “Созд. пользоват.”. (☞ .стр.78)
- Убедитесь, что в лоток помещена бумага формата А4.
- Если настройка “Управление Вкл./Выкл.” установлена в значение “Выкл.”, то при выполнении вывода выводится состояние аппарата в период, когда настройка “Управление Вкл./Выкл.” была установлена в значение “Вкл.”.

Примечание:

- Для использования функции отчета ИД-счетчика требуется дополнительная RISO PC Interface Card USB2.0. Кроме того, для вывода отчета из электронной почты требуется дополнительная RISO Network Card.
- Можно установить дату напоминания. ☞ .стр.85
- Можно выбрать один из двух способов вывода – печать или вложение в электронную почту. ☞ .стр.72

1 Нажмите клавишу .

Включается ее индикатор.

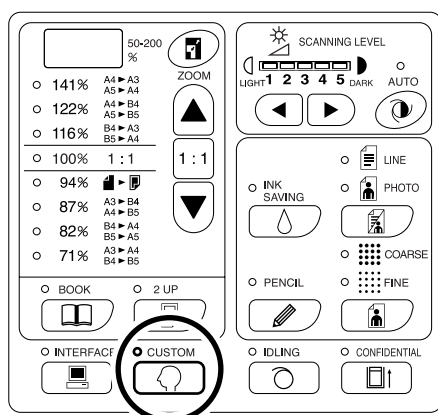

Важно:

- Если установлена RISO Network Card (поставляется дополнительно), вы сможете войти в режим специальных настроек только через одну минуту после включения питания.

Примечание:

- Для сброса настройки нажмите клавишу  еще раз. Индикатор выключается.

2 Введите номер пункта “90” и нажмите клавишу [+].

Включается режим “Вывод отчета ИД-счетчика”.

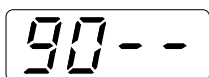

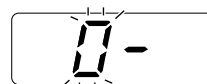

3 Нажмите клавишу [+].

Выполняется вывод, и восстанавливается режим ввода номера пункта.



Важно:

- Если клавиша  нажимается перед нажатием клавиши [+], результат подсчета не выводится, и восстанавливается стандартный режим работы.
- Если клавиша  нажимается перед нажатием клавиши [+], результат подсчета выводится, и восстанавливается стандартный режим работы.

Сброс всех настроек функции управления пользователями

Сбрасываются настройки для всех пользователей, включая администратора.

Сбрасываются следующие пункты:

- Созд. пользоват.
- Управление Вкл./Выкл.
- Приостановка доступа пользователя
- Лимит общего числа (на одного пользователя)
- Лимит количества мастеров (на одного пользователя)

Важно:

- После того, как функция управления пользователями сброшена, ее вызов невозможен.
- Администратор должен быть зарегистрирован заранее с помощью настройки “Созд. пользоват.”. (стр.78)

1 Нажмите клавишу .

Включается ее индикатор.

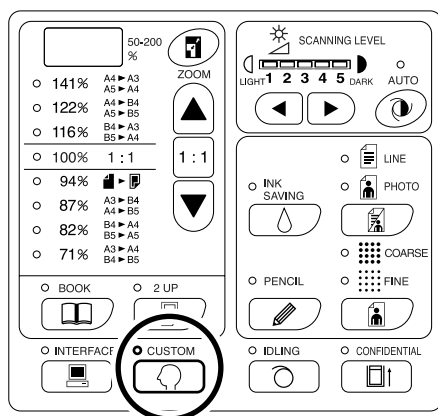

Важно:

- Если установлена RISO Network Card (поставляется дополнительно), вы сможете войти в режим специальных настроек только через одну минуту после включения питания.

Примечание:

- Для сброса настройки нажмите клавишу  еще раз. Индикатор выключается.

2 Введите номер пункта “95” и нажмите клавишу [+].

Включается режим “Удаление настроек управления пользователями”.

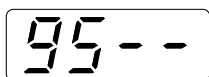

3 Нажмите клавишу .

Применяется сброс настроек функции управления пользователями, и восстанавливается стандартный режим работы.

Замена и утилизация расходных материалов

Замена тубы с краской

Когда в тубе кончается краска, загорается индикатор замены краски. Замените пустую тубу новой.

Важно:

- Для замены используйте только тубы с краской, рекомендованные компанией Riso.
- При замене тубы с краской аппарат должен быть включен.
- Убедитесь, что используется туба с краской того же цвета. Чтобы изменить цвет краски, замените сам барабан.

1 Откройте переднюю крышку.

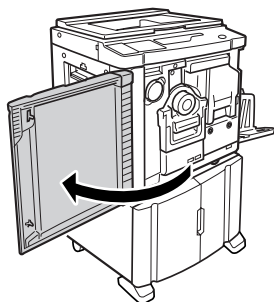

2 Извлеките пустую тубу из держателя.

Поверните тубу против часовой стрелки (🔒), а затем извлеките ее.

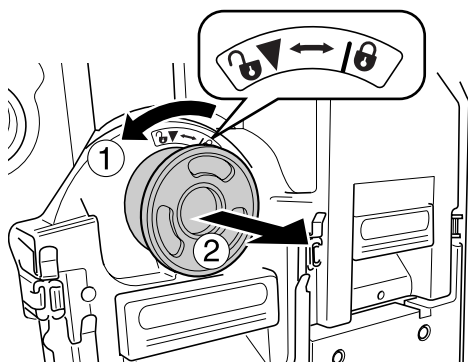

🔒: не зафиксировано

3 Снимите колпачок с новой тубы с краской.

Чтобы снять колпачок с тубы, поверните его.

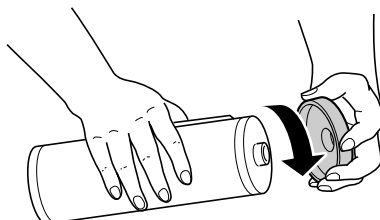

Важно:

- Не касайтесь выходного сопла новой тубы с краской и не прилагайте к нему усилий. Не снимайте бирку рядом с отверстием тубы с краской.

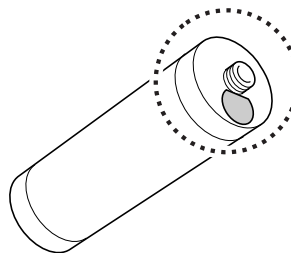

4 Вставьте новую тубу с краской.

Совместите стрелку на тубе с меткой ▼ на держателе и протолкните тубу с краской до упора.

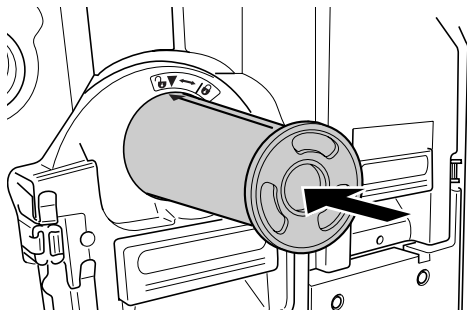

5 Зафиксируйте тубу.

Поверните тубу с краской по часовой стрелке (🔒) для ее фиксации.

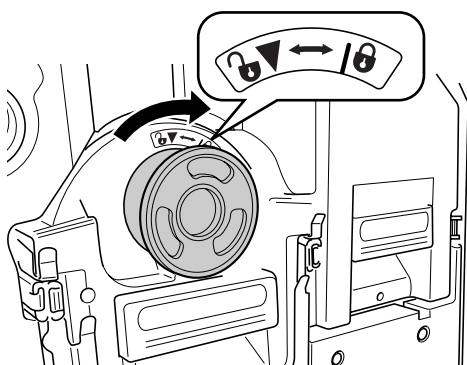

🔒: зафиксировано

6 Закройте переднюю крышку.

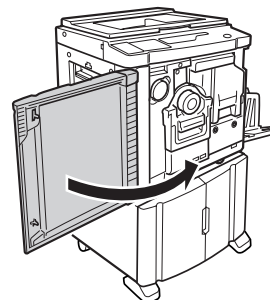

Примечание:

- Колпачок можно закрепить на держателе колпачка.

Держатель колпачка тубы с краской

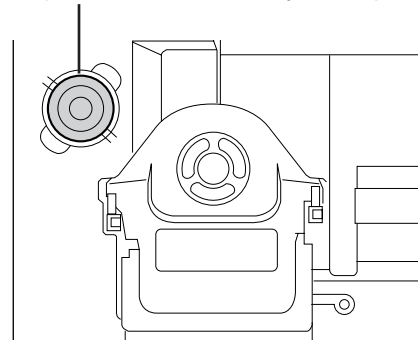

- Утилизируйте пустую тубу в соответствии с правилами утилизации, действующими в вашей местности.
☞ .стр.95

Замена рулона мастер-пленки

После того как рулон мастера полностью израсходован, загорается индикатор замены мастера. Установите новый рулон мастера.

Важно:

- Для замены используйте только рулоны мастер-пленки, рекомендованные компанией Riso.
- При замене мастера аппарат должен быть включен.

1 Откройте переднюю крышку.

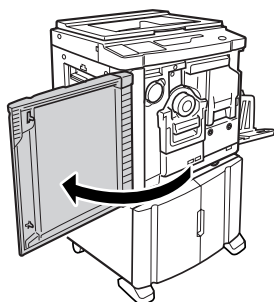

2 Убедитесь в том, что индикатор кнопки освобождения узла изготовления мастера горит.

Если индикатор выключен, нажмите кнопку освобождения узла изготовления мастера, чтобы включить ее индикатор.

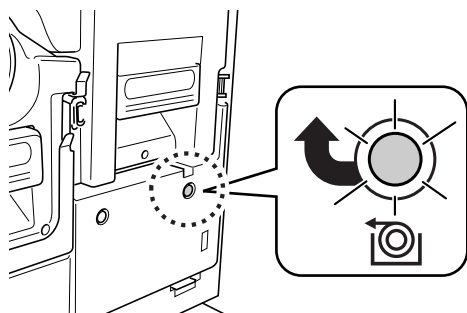

: Кнопка освобождения узла изготовления мастера

Примечание:

- Если барабан извлечен, вам не удастся извлечь узел изготовления мастера. Установите барабан на место, а затем нажмите кнопку освобождения узла изготовления мастера.
☞ .стр.96

3 Извлеките узел изготовления мастера.

Возьмитесь за ручку узла изготовления мастера и выдвиньте его до упора.

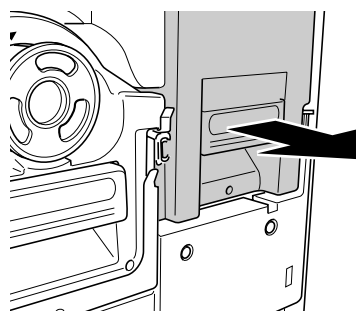

4 Откройте крышку узла изготовления мастера.

С помощью рычага крышки узла изготовления мастера откройте крышку узла изготовления мастера.

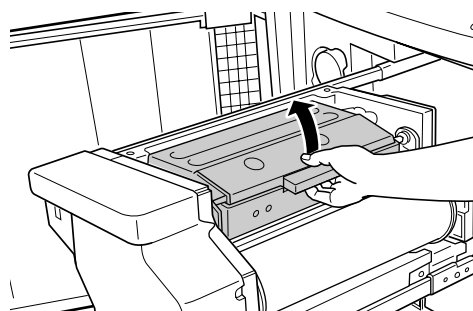

5 Откройте держатель рулона мастер-пленки.

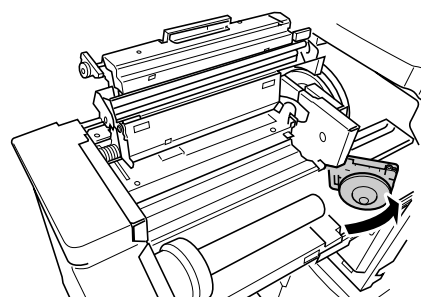

6 Удалите обработанный рулон мастера.

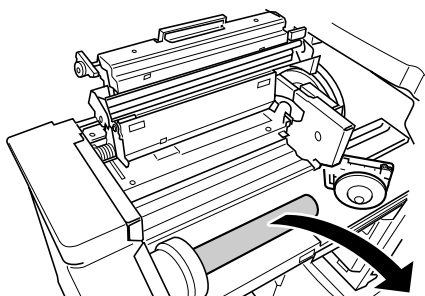

Примечание:

- Утилизируйте обработанный рулон мастера в соответствии с правилами утилизации, действующими в вашей местности.
☞ стр.95

7 Установите новый рулон мастер-пленки.

Снимите усадочную оболочку (прозрачную пленку) с нового рулона мастера и установите рулон так, чтобы метка **i** на сердечнике мастера находилась слева.

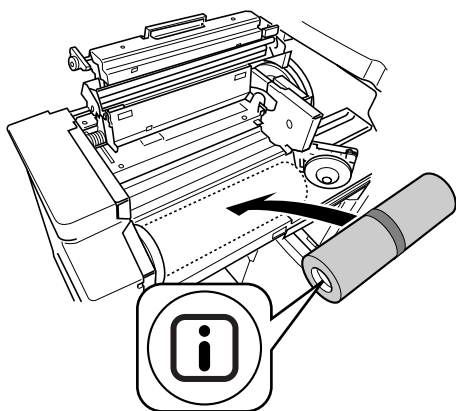

Важно:

- Удаляя усадочную оболочку, старайтесь не повредить секцию с меткой **i**. Если эта секция согнута, или же разрезана линия перфорации, рулон мастера будет непригоден для использования.

8 Закройте держатель рулона мастер-пленки.

Закрыв держатель рулона мастера, удалите обертку.

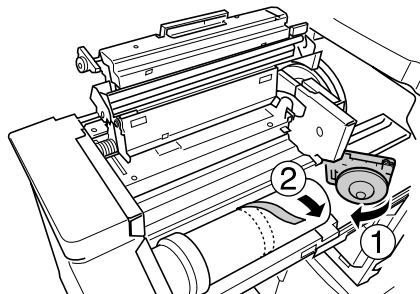

9 Вставьте ведущую кромку рулона мастера во входной паз под шторкой направляющей мастера.

Вставьте ведущую кромку до упора (1). Если рулон мастера провисает, натяните ее, повернув бобину с правой стороны внутрь (2).

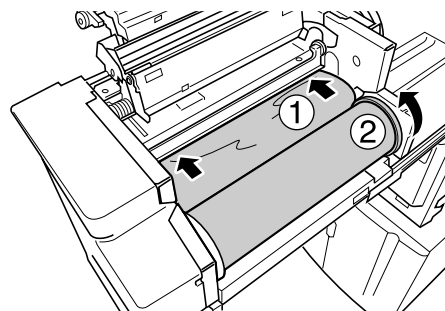

Совет:

- Если ведущую кромку рулона мастера не удастся вставить правильно, сделайте следующее.

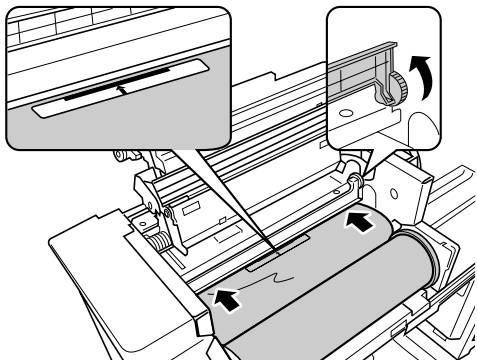

- 1) **Поднимите шторку направляющей мастера.**
Чтобы поднять шторку направляющей мастера, поверните колесико рядом со шторкой направляющей мастера внутрь.
- 2) **Выдвиньте рулон мастера до линии, указанной стрелками.**
- 3) **Опустите шторку направляющей мастера в первоначальное положение.**

10 Установите узлы в первоначальные положения.

Закройте крышку узла изготовления мастера, а затем закройте переднюю крышку.

Очистка бокса отработанных мастеров

1 Извлеките бокс отработанных мастеров.

Если бокс отработанных мастеров заблокирован, сдвиньте рычаг вперед для разблокирования.

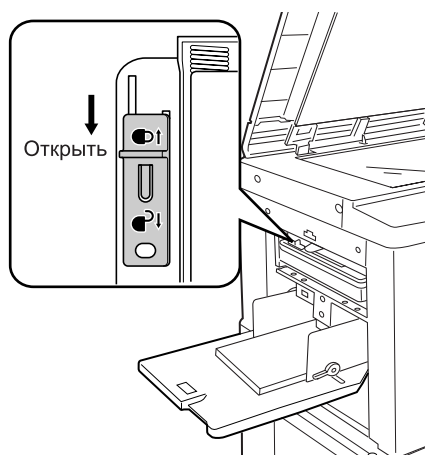

Возьмитесь за ручку бокса отработанных мастеров и выдвиньте бокс влево.

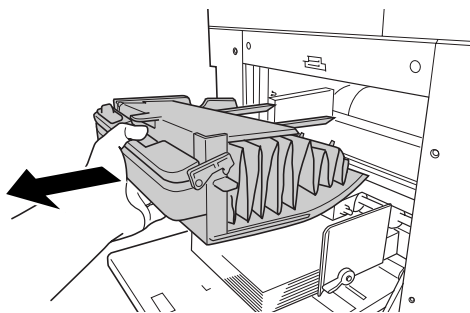

Важно:

- Если бокс для использованных мастеров заперт, обратитесь к администратору, чтобы открыть замок.

2 Удалите находящиеся в боксе мастера.

Наклоните бокс для использованных мастеров вперед и вытряхните отработанные мастера прямо в коробку (или мешок) для отходов с помощью выталкивающего рычага.

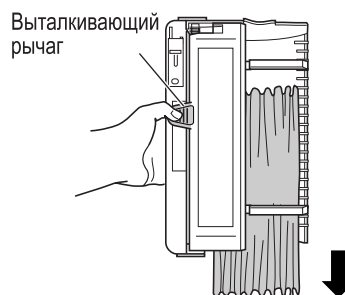

3 Установите бокс для использованных мастеров на место.

Вставьте бокс отработанных мастеров до конца.

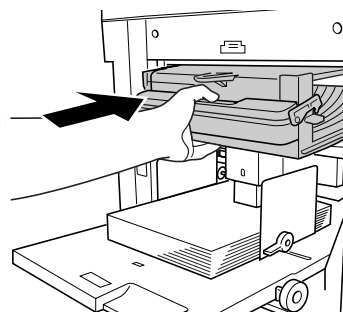

Примечание:

- При необходимости сдвиньте рычаг назад, чтобы заблокировать бокс для использованных мастеров, после чего закройте его на замок для обеспечения безопасности. ☞ .стр.94
- Утилизируйте выведенные из бокса мастера в соответствии с правилами, действующими в вашей местности. ☞ .стр.95

Совет:

Бокс отработанных мастеров этого аппарата можно запереть на замок или заблокировать другими способами, чтобы бокс было невозможно извлечь. Это позволяет предотвратить попадание утилизированных мастеров к посторонним лицам. Приобретите обычный висячий замок, дужка которого пройдет в отверстие (диаметр 7 мм).

Важно:

- По завершении печати мастер остается намотанным на “барабан” в положении, допускающем печать. Мастер на барабане может быть украден, даже если бокс отработанных мастеров заперт. Во избежание кражи пользуйтесь функцией секретности.

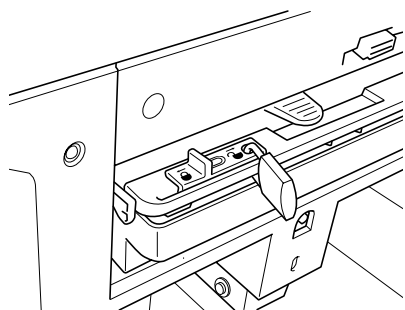

Утилизация использованных расходных материалов

Утилизируйте использованные тубы с краской, рулоны мастера и мастера в соответствии с правилами, действующими в вашей местности.

При необходимости разберите отдельные компоненты для их правильной утилизации следующим образом.

Туба с краской

Удалите бирку (содержащую металл) рядом со стрелкой с поверхности сопла тубы с краской, а затем утилизируйте их отдельно.

Возможно, краска пристала к поверхности сопла тубы с краской, поэтому старайтесь не испачкаться.

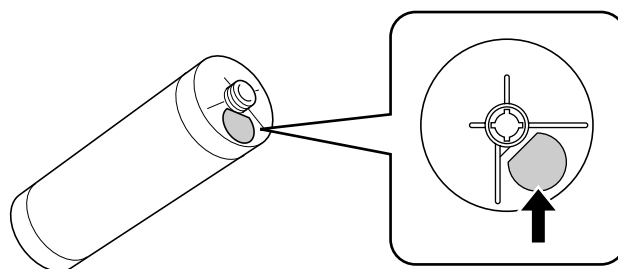

Материал тубы с краской: пластмасса (полипропилен, полиэтилен)

Материал бирки: пластмасса (содержащая металл)

Рулон мастера

Металлический компонент прикреплен к донцу торцевой части секции и снабжен меткой .

Секция перфорирована, чтобы ее было удобнее разрезать. Разорвите по линии перфорации для надлежащей утилизации.

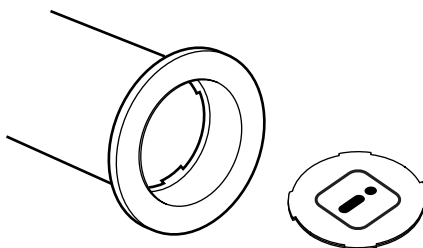

Материал сердечника: бумага

Материал мастера: пластмасса, японская бумага

Материал разрезаемого компонента: пластмасса (содержащая металл) и бумага

Мастер, находящийся в боксе

Материал мастера: пластмасса, японская бумага

Материал краски: углеводород нефти, вода, пигмент

Снятие и установка барабана

При замене цветowego барабана или устранении замятий бумаги извлеките барабан, выполните необходимую операцию, а затем установите барабан.

Важно:

- Удаляя барабан, держите его в горизонтальном положении.
- При замене или удалении мастера аппарат должен быть включен.
- Установите барабан в кожух барабана и держите его в горизонтальном положении.

1 Откройте переднюю крышку.

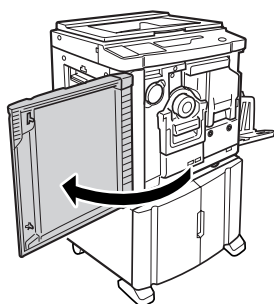

2 Убедитесь в том, что индикатор кнопки извлечения барабана включен.

Если индикатор выключен, включите его, нажав кнопку извлечения барабана.

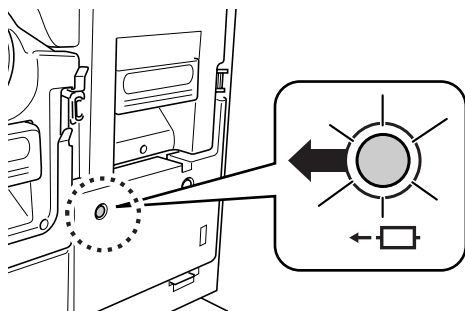

← □ : кнопка извлечения барабана

Примечание:

- Если узел изготовления мастера вытасчен, извлечь барабан не удастся. Установите узел изготовления мастера на место, а затем нажмите кнопку извлечения барабана.
☞ .стр.90

3 Извлеките барабан.

Возьмитесь за ручку барабана и выдвиньте барабан до упора.

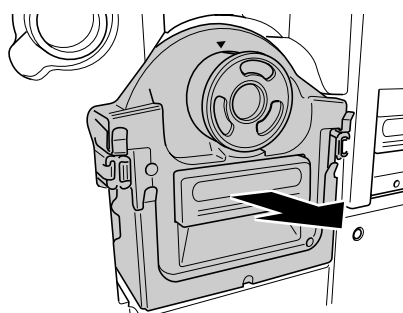

4 Извлеките барабан.

Чтобы снять барабан с направляющей, поднимите его обеими руками.

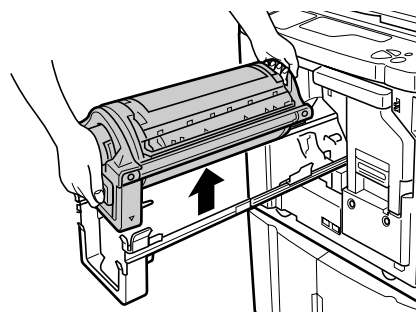

⚠ Осторожно:

- Не касайтесь соединителя барабана печати. Несоблюдение этого требования может привести к сбоям в работе барабана вследствие образования статического электричества или иных факторов.

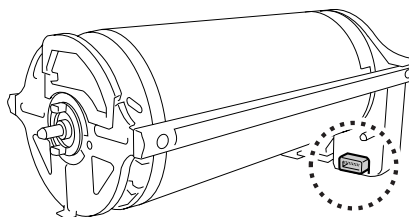

5 Установка барабана.

Совместите метку ▼ с меткой ▲ на направляющей и расположите барабан по горизонтали относительно направляющей.

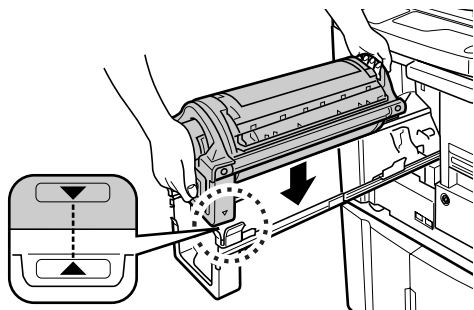

Примечание:

- Если барабан поворачивается вручную, обязательно поворачивайте его таким образом, чтобы метки ► и ◄ совмещались, как показано ниже после иллюстрации.

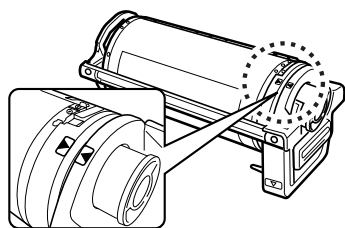

6 Установите узлы в первоначальные положения.

Установите барабан на место, а затем закройте переднюю крышку.

Чистка

Руководство по безопасности: ЧИСТКА

В этом разделе описаны меры предосторожности, которые следует соблюдать при чистке аппарата. Прежде чем приступать к чистке аппарата, прочитайте этот раздел.

⚠ Предупреждение:

- Прежде чем приступать к чистке любой из частей аппарата, отключите его от сети электропитания.
- Не снимайте закрепленные крышки.
- При возникновении любых опасных ситуаций, а также при возникновении вопросов или неполадок в работе аппарата немедленно обратитесь к вашему дилеру (или представителю по обслуживанию).
- Прежде чем перемещать аппарат, обратитесь к вашему дилеру (или уполномоченному представителю по обслуживанию).
- Не разрешайте настраивать или ремонтировать аппарат неуполномоченным на это лицам.

⚠ Осторожно:

- Внутри аппарата находятся прецизионные движущиеся части. Не выполняйте с аппаратом каких бы то ни было операций, не описанных в данном руководстве.
- Неосторожность при обращении с металлическими краями аппарата может привести к травме.
- Не пытайтесь модифицировать аппарат и не извлекайте какие бы то ни было его части.
- Ни компания Riso, ни ее дилеры не несут ответственности за обслуживание аппарата, произведенное лицами, неуполномоченными на это компанией Riso.

Чистка

Печатающая термоголовка

Чистите печатающую термоголовку при каждой замене рулона мастер-пленки. Откройте крышку узла изготовления мастера, а затем несколько раз осторожно протрите печатающую термоголовку в задней части узла мягкой тканью или салфеткой.

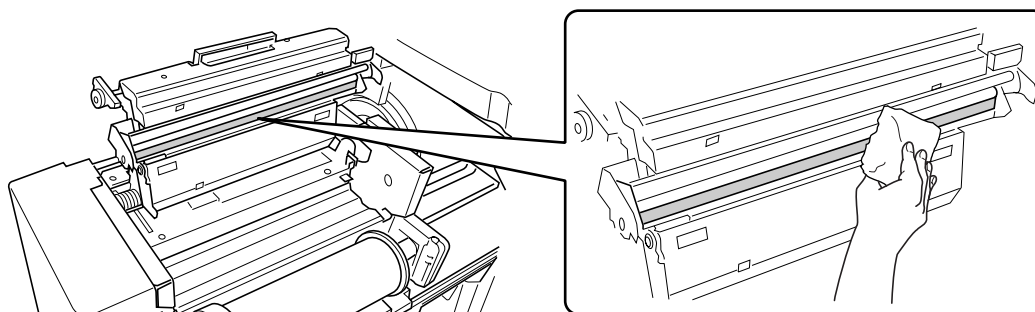

⚠ Осторожно:

- Чтобы не повредить печатающую термоголовку, избегайте ударов и не царапайте ее твердыми предметами.
- Печатающая термоголовка чувствительна к воздействию статического электричества (возможно повреждение), поэтому перед чисткой избавьтесь от статического электричества, накопленного в вашем теле.

Примечание:

- Для более эффективной чистки печатающей термоголовки смочите мягкую ткань или салфетку небольшим количеством спирта.

Стекло экспозиции и крышка стекла экспозиции

Если на стекле экспозиции и/или на крышке стекла экспозиции появились пятна, осторожно протрите стекло и крышку мягкой тканью или салфеткой.

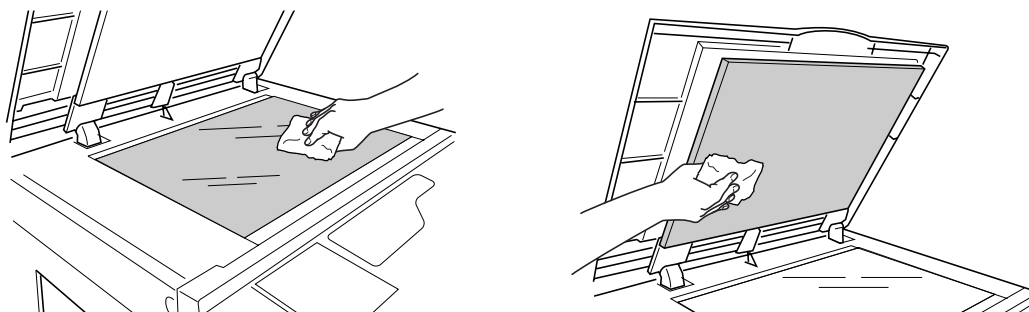

⚠ Осторожно:

- Чтобы не повредить стекло экспозиции, избегайте ударов и не царапайте его твердыми предметами.

Стекло сканера и белый валик АПО (поставляется дополнительно)

Осторожно протрите стекло сканера и белый валик несколько раз мягкой тканью или салфеткой.

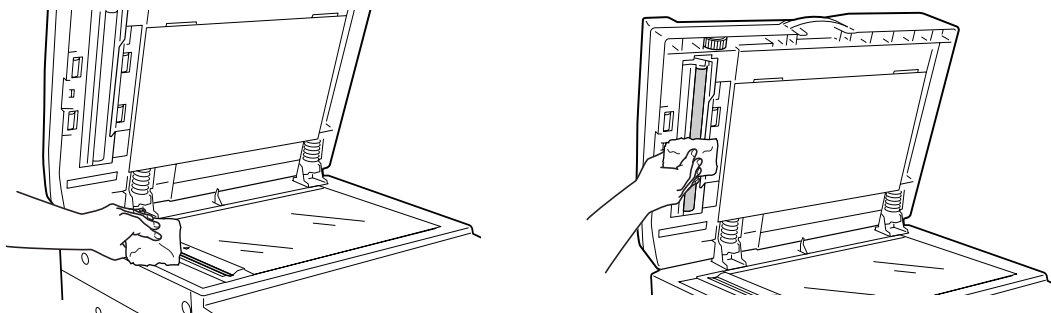

⚠ Осторожно:

- Во избежание повреждения стекла сканера не допускайте его сотрясений, не царапайте стекло твердыми предметами.

Примечание:

- Для более эффективной чистки стекла сканера и белого валика смочите мягкую ткань или салфетку небольшим количеством спирта перед чисткой.

Прижимающий валик

Если валик, прижимающий бумагу к барабану, запачкан, то на оборотной стороне оттисков могут появиться грязные полосы.

В этом случае осторожно протрите прижимающий валик мягкой тканью, смоченной спиртом.

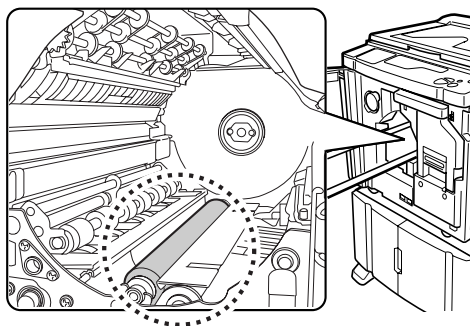

⚠ Осторожно:

- Просовывая руки в узел, не касайтесь крюка разделителя листов и крюка выдачи бумаги. Острые концы крюков могут поранить руку.

Крюк выдачи бумаги

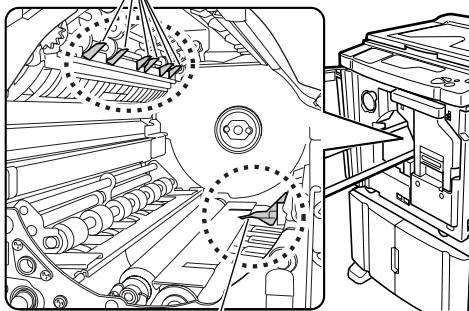

Крюк разделителя листов

Поверхность аппарата

Для удаления пыли с аппарата периодически протирайте его поверхность мягкой тканью. Используйте только чистящие средства, рекомендованные вашим дилером (или уполномоченным представителем по обслуживанию).

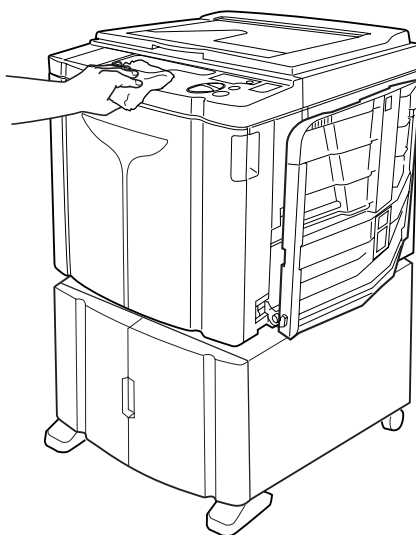

⚠ Осторожно:

- Поверхности аппарата изготовлены из пластмассы, поэтому ни в коем случае не используйте для очистки спирт или растворители.

Устранение неисправностей

Дисплей проверки и ошибок

Если при работе аппарата возникает ошибка, или если узел расходных материалов или другие узлы не готовы к работе, на дисплее проверки и ошибок появляются указания на местоположения ошибок и коды, обозначающие характер ошибок. При некоторых ошибках соответствующие коды отображаются на дисплее кодов ошибок (дисплей количества копий).

Просмотр дисплея проверки и ошибок

Кроме индикаторов, показывающих типы ошибок, также высвечиваются коды, показывающие места возникновения ошибок. Просмотрите сообщения на дисплее и выполните операции в соответствии с указаниями, приведенными ниже.

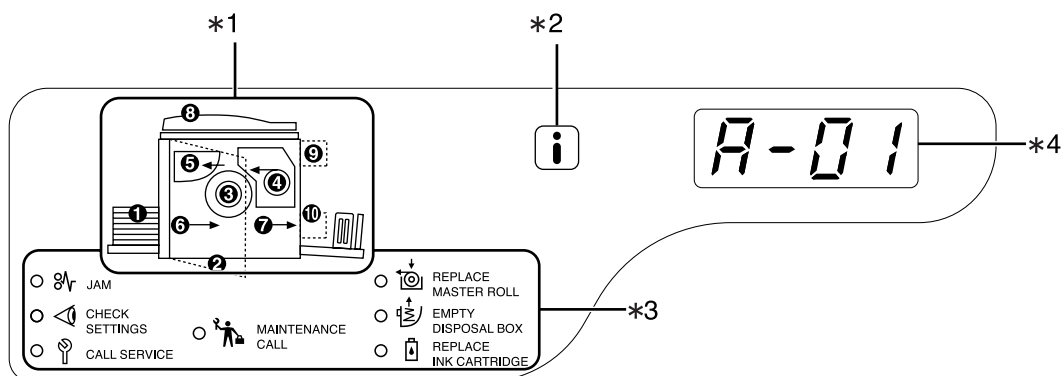

1) Индикатор местоположения ошибки [*1]

Высвечиваются коды, соответствующие местоположениям ошибок.

2) индикатор[*2]

Загорается, когда функция активна.
☞ стр.110

3) Индикатор типа ошибки [*3]

● (Jam) Indicator (Индикатор ЗАМЯТИЕ)

Загорается, если замятие бумаги происходит внутри аппарата или АПО (поставляется дополнительно).

● (Check Settings) Indicator (Индикатор ПРОВЕРКА ПАРАМЕТРОВ)

Загорается, если барабан, бумага или другие компоненты еще не установлены.

● (Call Service) Indicator (Индикатор ВЫЗОВ СЕРВИСА)

Загорается при возникновении ошибки, требующей вмешательства квалифицированных специалистов.

● (Maintenance Call) Indicator (Индикатор ВЫЗОВ ПОДДЕРЖКИ)

Загорается, если пришло время регулярного профилактического осмотра аппарата.

● (Replace Master Roll) Indicator (Индикатор ЗАМЕНА РУЛОНА МАСТЕРА)

Мигает, если осталось мало мастеров, и горит, если все мастера израсходованы.

● (Empty Disposal Box) Indicator (Индикатор ОСВОБОЖДЕНИЕ БОКСА ОТРАБОТАННЫХ МАСТЕРОВ)

Загорается, если бокс отработанных мастеров заполнен.

● (Replace Ink Cartridge) Indicator (Индикатор ЗАМЕНА ТУБЫ С КРАСКОЙ)



Мигает, если осталось мало краски, и горит, если вся краска израсходована.

4) Индикатор номера ошибки (Дисплей количества копий) [*4]

На дисплее количества копий появляются и мигают коды ошибок. Характер ошибки указывается алфавитными символами (один знак) и цифровыми символами (два знака).



Если индикатор \mathcal{A} [Область *3] мигает

Проверьте местоположения ошибок и коды ошибок (дисплей кодов ошибок) и выполните следующие операции:

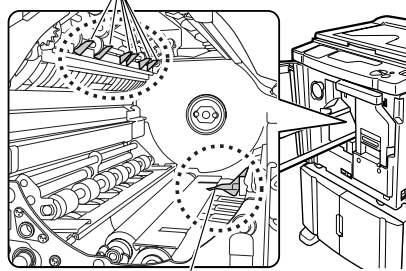
место-положения	Код ошибки	Причина	Действие
❶	A-06	Под лотком или на бумаге имеются посторонние объекты.	Проверьте, нет ли посторонних объектов под лотком или на бумаге. При наличии таких объектов удалите их.
❸	A-02	Мастер неправильно намотан на барабан.	<p>1) Извлеките барабан печати. .стр.96</p> <p>2) Нажмите рычаг опускания барабана (❶), удерживая край барабана, поверните его таким образом, чтобы защелка (металлическая пластина, блокирующая мастер) оказалась сверху (❷).</p>  <p>3) Нажмите рычаг освобождения защелки (❶), чтобы разблокировать ее, возьмитесь за кромку мастера и отделите мастер, поворачивая барабан (❷).</p>  <p>4) Поворачивайте барабан до совмещения меток ▲.</p> <p>5) Установите барабан в аппарат.</p> <p>6) Извлеките узел изготовления мастера и установите мастер еще раз.</p> <p>7) Установите узел изготовления мастера на место.</p> <p>8) Выполните операцию по изготовлению мастера еще раз.</p>

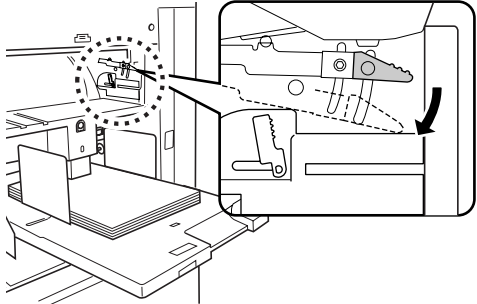
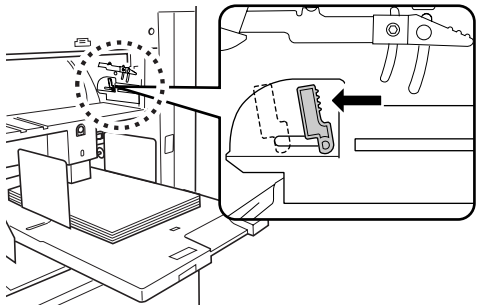

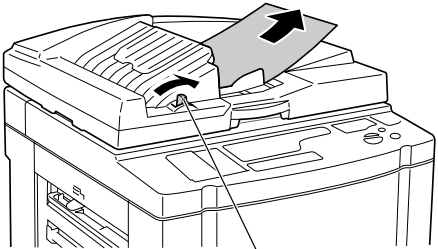



место-положения	Код ошибки	Причина	Действие
③	A-02	Мастер неправильно намотан на барабан.	<p>⚠ Осторожно:</p> <ul style="list-style-type: none"> • Барабан оборудован многочисленными металлическими элементами. Без необходимости не прикасайтесь к барабану. Об эти элементы можно порезать пальцы. • Поворачивая барабан рукой, не беритесь за ручку на задней стороне барабана. Соблюдайте осторожность, чтобы не защемить и не порезать пальцы. • Поворачивая барабан рукой, держите его за край. Нажимая на мастер, вы можете испачкать пальцы краской. • Защелка открывается при нажатии на освобождающий рычаг защелки. Соблюдайте осторожность, чтобы не защемить и не порезать пальцы. • Извлеченный мастер покрыт краской. Старайтесь не допускать его контакта с другими предметами.
	A-04	Мастер не был отправлен в бок отработанных мастеров.	<ol style="list-style-type: none"> 1) Извлеките барабан и удалите с него мастер. ↗.стр.96 2) Установите барабан на место. 3) Нажмите клавишу .
	A-16	Ненужный мастер остался на барабане.	<ol style="list-style-type: none"> 1) Выполните действия с 1) до 5) для кода ошибки "A-02". ↗.стр.103 2) Выполните операцию по изготовлению мастера еще раз.
	J-04	В барабане произошло замятие бумаги.	<ol style="list-style-type: none"> 1) Извлеките барабан печати. ↗.стр.96 2) Если в нем находится замятая бумага, удалите ее. <p>⚠ Осторожно:</p> <ul style="list-style-type: none"> • Просовывая руки в аппарат для извлечения бумаги, не касайтесь крюка разделителя бумаги и крюка выдачи бумаги. Острые концы крюков могут поранить руку. <div style="text-align: center;"> <p>Крюк выдачи бумаги</p>  <p>Крюк разделителя листов</p> </div>

место-положения	Код ошибки	Причина	Действие
4	A-01 A-34	Мастер установлен неправильно.	Откройте узел изготовления мастера, удалите рулон мастера и установите мастер правильно. Если рулон мастера провисает, натяните его, повернув бобину с правой стороны внутрь, и закройте крышку узла изготовления мастера. ☞.стр.90
	A-17	Мастер отрезан неправильно.	1) Удалите рулон мастера и закройте крышку узла изготовления мастера. 2) Установите мастер еще раз. ☞.стр.90
5	A-05	В секции использованных мастеров произошло замятие бумаги.	<p>1) Извлеките бокс для использованных мастеров.</p> <p>2) Стоя с правой стороны от лотка, нажмите на рычаг освобождения рулона использованного мастера, находящийся справа внутри.</p>  <p>3) Удалите мастер, замятый в секции рулона.</p> <p>4) Продвиньте внутрь рычаг освобождения рулона использованного мастера.</p>  <p>5) Установите бокс отработанных мастеров. ☞.стр.93</p>
6	J-08	В секции лотка произошло замятие бумаги.	<p>1) Удалите застрявшую бумагу.</p> <p>2) Поместите бумагу еще раз.</p> <p>3) Если индикация ошибки не исчезает, нажмите клавишу //.</p>

место-положения	Код ошибки	Причина	Действие
7	J-02	В секции приемного лотка произошло замятие бумаги.	<p>Удалите замятую бумагу из секции приемного лотка.</p> <p>Если индикация ошибки не исчезает, нажмите клавишу .</p>
8	J-01	В АПО (поставляется дополнительно) произошло замятие бумаги.	<p>Удалите оригинал, замятый в АПО.</p> <ul style="list-style-type: none"> Удаление в направлении подачи документа Потяните рычаг освобождения оригиналов АПО вправо и вытащите оригинал.  <p>Рычаг освобождения оригиналов АПО</p> <ul style="list-style-type: none"> Удаление в направлении выхода документа Поднимите крышку стекла экспозиции, поверните диск освобождения оригиналов АПО и удалите оригинал.  <p>Диск освобождения оригиналов</p>

Если индикатор [Область *3] мигает

Проверьте места ошибок и коды ошибок (дисплей кодов ошибок) и выполните следующие операции.
Если код ошибки не показан, нажмите клавишу [**✖**].

место-положения	Код ошибки	Причина	Действие
❶	c-04	В лотке закончилась бумага.	Заправьте бумагу в лоток.
	F-03	Во время печати в режиме “2 в 1” в лоток была заправлена бумага нестандартного формата.	В режиме “2 в 1” не допускается использование бумаги нестандартного формата. Нажмите клавишу  , а затем заправьте бумагу обычного формата.
❷	d-11	Передняя крышка открыта или закрыта не полностью.	Полностью закройте переднюю крышку.
❸	d-01	Барабан не установлен или установлен неправильно.	Установите барабан правильно.  .стр.96
	d-02	Установлен несоответствующий барабан.	Установите соответствующий барабан.  .стр.96 Важно: • Используйте барабан, предназначенный для данного аппарата. При установке других барабанов могут возникнуть неполадки и прочие проблемы.
	d-03	Туба с краской не установлена или установлена неправильно.	Установите тубу с краской правильно.  .стр.88
	d-04	Установлена несоответствующая туба с краской.	Установите тубу с краской, предназначенную для данного аппарата.  .стр.88 Важно: • Используйте тубу с краской, предназначенную для данного аппарата. При установке других туб могут возникнуть неполадки и другие проблемы.
		С поверхности сопла тубы с краской отстала бирка, или ее поверхность испачкана.	Бирка на поверхности сопла тубы с краской содержит информацию, необходимую для печати. Если аппарат не может прочесть эту информацию, он не будет работать. Установите тубу с краской, предназначенную для данного аппарата, с прикрепленной биркой и без признаков загрязнения.
	F-01	Мастер не намотан на барабан.	Заправьте оригинал и начинайте процесс изготовления мастера. Если мастер не намотан на барабан, в работе аппарата могут возникнуть неполадки. Нажмите клавишу  , а затем клавишу  ↑. Чтобы мастер намотался на барабан, можно также выполнить операцию изготовления мастера.

место-положения	Код ошибки	Причина	Действие
4	d-05	Рулон мастера не установлен или установлен неправильно.	Установите рулон мастера правильно и закройте крышку узла изготовления мастера. .стр.90 Если на перемотанном мастере образовались складки, или если рулон изношен, обрежьте кромку мастера по прямой линии, а затем заправьте мастер еще раз.
	d-08	Узел изготовления мастера установлен неправильно.	Установите узел изготовления мастера правильно. .стр.90
	d-09	Крышка узла изготовления мастера не закрыта.	Извлеките узел изготовления мастера и полностью закройте крышку. .стр.90
	d-17	Установлен несоответствующий рулон мастера.	Используйте рулон мастера, предназначенный для данного аппарата.
Секция в сердечнике мастера отсутствует, износилась или перекошена.		Секция в сердечнике мастера содержит информацию, необходимую для изготовления мастеров. Если аппарат не может прочитать эту информацию, он не будет работать. Установите рулон мастер-пленки с меткой , не имеющий следов износа или перекоса.	
5	d-07	Бокс отработанных мастеров не установлен или установлен неправильно.	Установите бокс отработанных мастеров правильно. .стр.93
8	F-37	Оригиналы помещены в АПО (поставляется дополнительно) в режиме подавления тени корешка.	Нажмите клавишу , а затем поместите оригинал на стекло экспозиции. Также можно выйти из режима подавления тени корешка. .стр.40
9	b-01	Нет карты в счетчике магнитных карт (поставляется дополнительно).	Вставьте карту в счетчик магнитных карт.
10	b-22	Отключено электропитание разделителя тиражей (поставляется дополнительно).	Включите электропитание разделителя тиражей.
	b-23	В разделителе тиражей (поставляется дополнительно) закончилась лента.	Заправьте новую ленту в разделитель тиражей.
	b-24	В разделителе тиражей (поставляется дополнительно) произошло замятие ленты.	Проверьте разделитель тиражей и удалите замятую ленту.
Нет	b-33	Для аппарата не задан IP адрес.	Задайте IP адрес для аппарата в режиме специальных настроек. .стр.75
	F-04	Во время печати, выполняемой идентифицированным пользователем, счетчик достиг установленного верхнего лимита.	Чтобы сбросить ошибку, нажмите клавишу . Затем обратитесь к администратору, чтобы сбросить общее число и количество мастеров.
	F-38	PIN код, введенный при регистрации пользователя, уже зарегистрирован.	Чтобы сбросить ошибку, нажмите клавишу . Затем введите незарегистрированный PIN код.
	F-39	Введен PIN-код пользователя, которому запрещено работать с аппаратом.	Чтобы сбросить ошибку, нажмите клавишу .

Если индикатор [Область *3] горит

Рулон мастера полностью израсходован, вам следует установить новый рулон.
 .стр.90

Если индикатор [Область *3] горит

Бокс отработанных мастеров заполнен, следует удалить бокс и утилизировать находящиеся в нем мастера.
 .стр.93

Если индикатор [область *3] горит

Краска в тубе полностью израсходована, следует установить новую тубу с краской.
 .стр.88

Если индикатор [Область *3] горит

Проверьте номера ошибок, отображаемые на дисплее номеров ошибок, и обратитесь к вашему дилеру (или авторизованному представителю по обслуживанию).

Если индикатор [Область *3] горит

Обратитесь к дилеру (или уполномоченному представителю по обслуживанию) и выполните периодическую проверку.

Если **i** - индикатор [*2] выключен, и знак “Н” отображается на дисплее количества копий [*4].

Для обеспечения оптимальной печати аппарат должен располагать информацией о расходных материалах. Если полученная информация недопустима, на дисплее количества копий появляется знак “Н”.

Введите соответствующий параметр.



Введение неверного параметра не оказывает воздействия на обычные операции, но может привести к низкому качеству печати.

В таблице ниже приведены знаки “Н”, отображаемые на дисплее количества копий, а также возможные параметры.

место-положения	Номер Н	Описание	Параметр
③	H1	Настройка цвета чернил Выберите цвет, используемый в данный момент для барабана.	1: черный 2: цветной
	H2	Подстройка прижима (краска) Выполните регулировку, чтобы оптимизировать прижим в зависимости от используемой краски.	1 (светлая) - 5 (темная)
	H3	Регулировка плотности контрольного оттиска (краска) Выполните регулировку прижима для пробной печати в зависимости от краски. Эта настройка не зависит от H2.	1 (светлая) - 5 (темная)
④	H4	Плотность мастера Задайте опорный прижим для процесса изготовления мастера.	1 (светлая) - 10 (темная)
	H5	Подстройка прижима (мастер) Выполните регулировку, чтобы оптимизировать прижим в зависимости от используемого мастера.	1 (светлая) - 5 (темная)
	H6	Регулировка плотности контрольного оттиска (мастер) Выполните регулировку прижима для контрольного оттиска в зависимости от мастера. Эта настройка не зависит от H5.	1 (светлая) - 5 (темная)

— : только для модели EZ3XX

Примечание:

- После выполнения следующих операций введенная информация для знаков Н исчезает с дисплея, и вы должны ввести знаки повторно.
 - После установки выключателя питания в положение  (Выкл.), его надо повторно установить в положение  (Вкл.).
 - После того, как аппарат переведен в режим автоотключения, нажимается клавиша .
- Если вы не уверены относительно того, какая настройка будет наилучшей для расходных материалов аппарата, рекомендуется начать с “1” (настройка по умолчанию), кроме индикации “H1”, а затем выполнить регулировку, исходя из результата печати.
Компания Riso не несет ответственности и не может рекомендовать наилучшую настройку для расходных материалов, изготовленных не компанией Riso.

Чтобы ввести необходимую информацию, сделайте следующее.

1 Введите параметр клавишами количества копий.

Параметры, которые можно ввести, зависят от используемых расходных материалов.

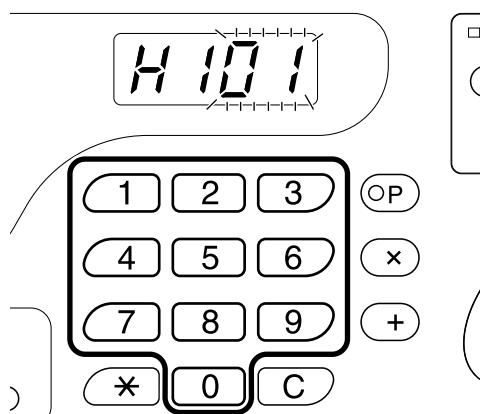

2 Нажмите клавишу для завершения установки параметра.

При появлении знака Н повторите шаги 1 и 2.

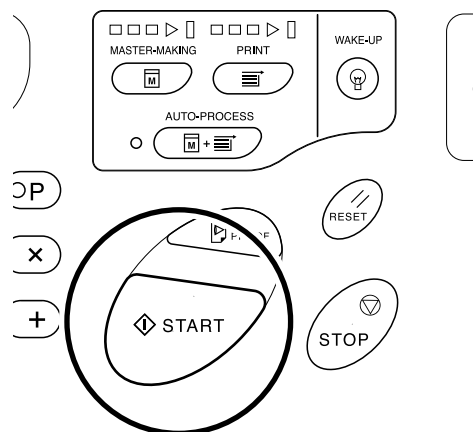









Примечание:

- По завершении ввода необходимого параметра на дисплее количества копий восстанавливается обычное состояние, после чего на нем можно выполнять обычные операции.









Если - индикатор [*2] выключен, и индикатор типа ошибки [*4] горит

Если индикатор типа ошибки горит, см. следующие страницы руководства.

Тип ошибки	Код ошибки	См. страницу
	d-04	 .стр.107
	d-17	 .стр.108
	Если код ошибки "d-xx" отличен от указанного выше, см. соответствующие инструкции этого руководства.	 .стр.107~  .стр.108
	-	 .стр.90
	-	 .стр.88

Советы по устранению неисправностей

Если во время печати возникают неполадки, просмотрите следующие советы и выполните соответствующие операции до обращения за помощью к вашему дилеру (или уполномоченному представителю обслуживания).



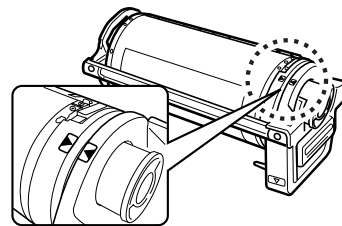



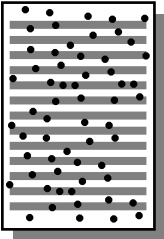

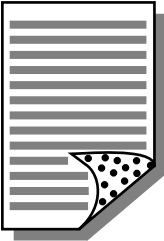
Неисправность	Причина	Действие
Аппарат не запускается при нажатии выключателя электропитания.	Электропитание отключено без предупреждения в режиме автоотключения.	Попытайтесь нажать выключатель питания еще раз. Прежде чем нажимать выключатель питания, следует убедиться, что аппарат действительно находится в ждущем режиме, проверив индикатор  на панели управления. Если клавиша  горит, аппарат находится в ждущем режиме. Нажмите клавишу  , чтобы выйти из ждущего режима и активизировать аппарат.
	Аппарат отсоединен от сети электропитания.	<ul style="list-style-type: none"> Убедитесь в том, что сетевой шнур надежно подсоединен к электрической розетке. Убедитесь в том, что сетевой шнур надежно подсоединен к аппарату. Убедитесь в том, что стандартный выключатель электропитания включен.
 не исчезает, даже если передняя крышка закрыта.	Правая нижняя часть передней крышки закрыта неплотно.	Плотно закройте правую нижнюю часть передней крышки.
Не удается закрыть лоток подачи бумаги.	<ul style="list-style-type: none"> Направляющие лотка подачи бумаги не раздвинуты до предела. Электропитание отключено до перевода лотка подачи бумаги в нижнее положение. 	Включите электропитание и опустите лоток подачи бумаги в нижнее положение. Установите рычаг фиксации направляющих лотка подачи бумаги в положение  , раздвиньте направляющие лотка подачи бумаги до предела и закройте лоток подачи бумаги.
Не удается установить на место барабан.	После вращения барабан остановлен в неправильном положении.	После вращения барабана вручную убедитесь в том, что метка  и метка  совмещены, как показано.
	Барабан неправильно установлен на направляющую.	Установите барабан на направляющую правильно.  .стр.96

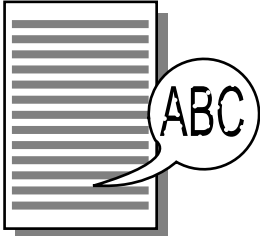





Неисправность	Причина	Действие
Индикация ошибки не исчезает, даже если все расходные материалы заправлены в аппарат (краска, рулон мастер-пленки).	Расходные материалы (краска, рулон мастер-пленки) заправлены неправильно.	После установки тубы с краской поверните ее по часовой стрелке (🔒) для фиксации. Можно также заново установить тубу с краской. 📖.стр.88
		Установите рулон мастер-пленки таким образом, чтобы метка (i) находилась слева, а затем установите узел изготовления мастера. 📖.стр.90
	Туба с краской не содержит информации о краске.	Не удаляйте бирку, прикрепленную к секции сопла тубы с краской. При удалении этой бирки установите новую тубу с краской. 📖.стр.88
Невозможно извлечь бокс для использованных мастеров.	Бокс для использованных мастеров заблокирован.	Чтобы разблокировать бокс, переместите рычаг бокса для использованных мастеров вправо. Если бокс для использованных мастеров заперт на замок, обратитесь к администратору, чтобы открыть замок. 📖.стр.93
На оттисках отсутствует изображение.	Оригинал установлен лицевой стороной вверх.	Поместите оригинал лицевой стороной вниз. (Это также относится к АПО.)
Часть копий отсутствует. 	Загрязнено стекло экспозиции (и/или стекло сканера АПО).	Очистите стекло экспозиции (и/или стекло сканера АПО). 📖.стр.99
	На мастер попал посторонний объект.	Извлеките барабан и убедитесь в том, что на мастере нет посторонних объектов. Если между мастером и барабаном попал посторонний объект, удалите мастер. Затем установите барабан и повторите операцию изготовления мастера. 📖.стр.103
	<ul style="list-style-type: none"> • При изготовлении мастера формат бумаги, заправленной в лоток подачи бумаги, отличается от формата оригинала. • При изготовлении мастера направляющие бумаги лотка подачи бумаги не установлены по ширине бумаги. 	Мастер изготовлен в соответствии с форматом бумаги, помещенной в лоток подачи бумаги (т.е. шириной направляющие бумаги лотка подачи бумаги и длиной бумаги). Если формат бумаги, загруженной в лоток, меньше формата оригинала, мастер изготавливается не для всего оригинала. Поместите в лоток бумагу того же формата, что и формат оригинала, и выполните операцию изготовления мастера.

Неисправность	Причина	Действие
<p>В режиме подавления тени корешка положение удаления тени смещено.</p>	<p>В лоток помещена бумага нестандартного формата.</p>	<p>В режиме подавления тени корешка нельзя использовать бумагу нестандартного формата. Поместите стандартную бумагу.</p>
	<p>В качестве оригинала используется книга или журнал нестандартного формата.</p>	<p>Поместите на стекло экспозиции книгу или журнал так, чтобы сторона переплета находилась по центру формата бумаги, помещенной в лоток (или используйте формат, заданный для оригиналов в режиме подавления тени корешка с помощью режима специальных настроек).</p>
	<p>Формат оригинала отличается от формата для режима подавления тени корешка, заданного с помощью режима специальных настроек.</p>	<p>Проверьте формат оригиналов для режима подавления тени корешка, заданный в режиме специальных настроек.</p> <ul style="list-style-type: none"> • Когда выбрано “0” Поместите в лоток подачи бумагу стандартного формата, соответствующую формату оригинала. • Когда выбрано от “1” до “4” Установите формат оригиналов для режима подавления тени корешка на формат оригинала. ☞ .стр.66
<p>В режиме подавления тени корешка не удастся удалить центральную тень.</p>	<p>Ширина удаленной центральной тени слишком мала.</p>	<p>Перейдите в режим специальных настроек и задайте ширину центральной тени для режима подавления тени корешка. ☞ .стр.66</p>
<p>На оттисках обнаружены белые вертикальные полосы.</p> 	<p>Печатающая термоголовка загрязнена.</p>	<p>Откройте крышку узла изготовления мастера и прочистите печатающую термоголовку. ☞ .стр.99 Если неисправность устранить не удастся, обратитесь к дилеру (или уполномоченному представителю по обслуживанию).</p>
<p>На оттисках печатается нежелательный фон оригинала.</p> 	<p>Если в качестве оригинала используется газета или цветная бумага, на оттисках печатается фон оригинала.</p>	<p>Установите уровень сканирования на значение “Авто” (только для модели EZ3XX) или уменьшите уровень и повторите операцию изготовления мастера. ☞ .стр.39</p>

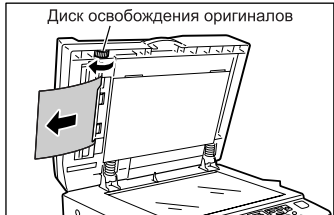
Неисправность	Причина	Действие
На оттисках появляется грязь.	Загрязнено стекло экспозиции (и/или стекло сканера АПО).	Очистите стекло экспозиции (и/или стекло сканера АПО). ☞ .стр.99
Края оттисков испачканы краской.	При изготовлении мастера формат бумаги, заправленной в лоток подачи бумаги, превышает формат оригинала.	Поскольку мастер был изготовлен в соответствии с форматом, превышающим оригинал, края обрабатывались как тени. Поместите бумагу того же формата, что и формат оригинала, и выполните операцию изготовления мастера еще раз. Для устранения неполадки можно также прикрепить ленту, как описано ниже.
	При печати на толстой бумаге (например, на карточках) углы бумаги коснулись мастера и повредили его.	Изготовьте другой мастер и печатайте с его помощью. Можно также извлечь барабан и скрепить поврежденную часть мастера целлофановой лентой. Однако при использовании целлофановой ленты мастер может быть не отправлен в бокс для использованных мастеров должным образом.
Обратная сторона бумаги испачкана краской. 	Прижимающий валик испачкан краской.	Удалите барабан и очистите прижимающий валик. ☞ .стр.100 Если положение оттиска находится вне бумаги для печати, это может привести к попаданию краски на прижимающий валик. Будьте осторожны, изменяя формат бумаги для печати или смещая положение оттиска.
	При изготовлении мастера направляющие бумаги лотка подачи бумаги не установлены по ширине бумаги.	Отрегулируйте направляющие бумаги лотка подачи бумаги по ширине бумаги. Если направляющие бумаги лотка подачи бумаги установлены шире чем ширина бумаги, мастер может получиться шире, чем это требуется. ☞ .стр.20
	Возможно используемая бумага недостаточно хорошо впитывает краску.	Краска высыхает недостаточно быстро, оставляя пятна на обратной стороне следующего листа. Замените бумагу или попытайтесь использовать функцию “Экономия краски”. ☞ .стр.47

Неисправность	Причина	Действие
<p>Тусклые оттиски. Размытый текст.</p> 	<p>Если аппарат не используется долгое время, на поверхности барабана может засохнуть краска. Поэтому сразу после начала печати оттиски могут оказаться тусклыми или размытыми.</p>	<p>Краска на барабане печати может засохнуть, если аппарат не используется долгое время. Печать с высохшей краской может привести к печати светлых или тусклых оттисков. Нажмите клавишу  и сделайте несколько контрольных оттисков, а затем приступайте к копированию. Можно также воспользоваться функцией "Раскатка".  стр.64</p>
	<p>Тусклые оригиналы приводят к печати тусклых оттисков.</p>	<p>Увеличьте уровень сканирования и повторите операцию изготовления мастера.  стр.39 Для оригиналов, написанных карандашом, выберите карандашный режим.  стр.35</p>
	<p>При низкой температуре в месте установки аппарата (ниже 15°C) или в месте хранения туб краска распределяется неравномерно.</p>	<p>Приступайте к работе с аппаратом после того, как он прогрелся до комнатной температуры.  стр.12</p>
	<p>Выбран режим экономии краски.</p>	<p>В режиме экономии краски оттиски выглядят бледнее чем обычно.</p>
<p>Смещено левое и правое положение оттиска.</p>	<p>Левое и правое положения оттиска не отрегулированы по отношению к центру.</p>	<p>Лоток подачи бумаги оборудован диском регулировки горизонтального положения оттиска. Опустите лоток, отрегулируйте положение, а затем сделайте контрольный оттиск для проверки положения.  стр.48</p>
<p>Бумага прилипает к поверхности барабана. (Индикатор  часто мигает.)</p>	<p>Верхнее поле оригинала или оттиска слишком мало.</p>	<p>Поле оригинала (верхняя часть оттиска в направлении вывода бумаги) должно быть не менее 5 мм. Опустите положение оттиска по вертикали. Если эта регулировка невозможна, копируйте оригинал, обеспечив поле достаточного размера, и изготовьте мастер еще раз.</p>
	<p>Используется непригодная бумага.</p>	<p>Используйте рекомендованную бумагу.</p>
	<p>В верхней части оригинала находится сплошная черная полоса.</p>	<p>Если в верхней части оригинала находится сплошная черная полоса, отпечатанные копии могут выводиться неправильно. Измените направление оригинала на обратное и повторите изготовление мастера.</p>
<p>Выводятся отпечатанные и скрученные копии.</p>	<p>Бумага для печати загружена так, что волокна направлены по горизонтали.</p>	<p>Загрузите бумагу так, чтобы волокна были направлены по вертикали.</p>

Неисправность	Причина	Действие
Бумага замялась в АПО (поставляется дополнительно).	В АПО застряла бумага (поставляется дополнительно).	<p>Потяните рычаг освобождения оригиналов АПО вправо или поверните диск освобождения оригиналов и удалите застрявшую бумагу.</p>  <p>Рычаг освобождения оригиналов АПО</p>  <p>Диск освобождения оригиналов</p>
Отпечатанные оттиски плохо выравниваются в приемном лотке. (Индикатор  часто мигает.)	Положения направляющих приемного лотка и стопора бумаги не отрегулированы.	Отрегулируйте направляющие приемного лотка и стопор бумаги по формату бумаги. При использовании толстой бумаги установите их немного шире обычного. Если вы отрегулировали горизонтальную положение в лотке, переместите направляющие приемного лотка в том же направлении. ☞ .стр.22
	Рычаг регулировки усилия прижима бумаги установлен неправильно.	Если рычаг регулировки усилия прижима бумаги установлен в положение “CARD (КАРТОЧКА)” () , при использовании стандартной бумаги отпечатанные копии могут совмещаться неправильно. Установите рычаг регулировки усилия прижима бумаги в положение “NORMAL (СТАНДАРТНАЯ)” () . ☞ .стр.20
	Позиции крыльев вывода бумаги выбраны неправильно (только для модели EZ3XX).	Установите крылья вывода бумаги в соответствии с форматом и толщиной бумаги. ☞ .стр.22
	Выравниватели бумаги установлены неправильно. (только для модели EZ3XX).	Установите выравниватели бумаги правильно. ☞ .стр.22
	Направляющие усы установлены неправильно (только для модели EZ2XX).	Установите направляющие усы правильно. ☞ .стр.22

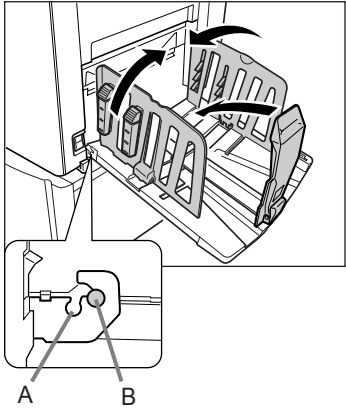
Неисправность	Причина	Действие
<p>Бумага выходит за стопор приемного лотка.</p>	<p>---</p>	<p>Выполните следующие шаги, чтобы выровнять приемный лоток:</p> <ol style="list-style-type: none"> 1) Сложите стопор/направляющие приемного лотка. 2) Поднимите края приемного лотка обеими руками и переместите вал приемного лотка в положение В. Для большинства случаев рекомендуется положение А.  <p>A: обычное положение B: переместите в это положение, если бумага выходит за стопор приемного лотка.</p>

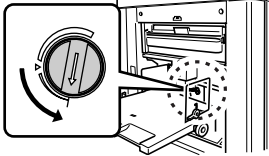
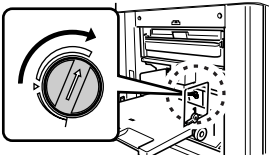
Неисправность	Причина	Действие
Бумага неравномерно подается из лотка подачи бумаги (пропущенные листы или подача нескольких листов).	Используется непригодная бумага.	Используйте бумагу, соответствующую рекомендациям. ☞ стр.16
	Рычаг регулировки усилия прижима бумаги установлен в неправильное положение.	При использовании толстой бумаги или бумаги со скользкой поверхностью установите рычаг регулировки усилия прижима бумаги в положение “CARD (КАРТОЧКА)” (). ☞ стр.20
	Неправильно выбран угол разделяющей пластины.	<p>Поверните диск регулировки угла разделяющей пластины следующим образом;</p> <ul style="list-style-type: none"> • При пропуске листов Поверните диск влево.  <ul style="list-style-type: none"> • При подаче нескольких листов Поверните диск вправо.  <p>Важно:</p> <ul style="list-style-type: none"> • Перед регулировкой убедитесь, что из лотка подачи бумаги удалена вся бумага, и что лоток опущен в нижнее положение.
	Не отрегулирована настройка подачи бумаги на экране “Функции”.	Отрегулируйте параметр “Настройка подачи”. Узнайте подробнее о регулировке у дилера (или уполномоченного представителя службы обслуживания).
Оборотная сторона отпечатанных карточек отслаивается, или ведущая кромка отпечатанных карточек имеет складки.	Неправильно выбран угол разделяющей пластины.	Ознакомьтесь с операцией по устранению неполадки “Бумага неровно подается из лотка (бумага не подается)”, и отрегулируйте угол разделяющей пластины.

Устранение неисправностей

Неисправность	Причина	Действие
Индикатор  горит, даже если замятия бумаги не произошло.	Поднятая бумага выведена во время второго поворота барабана.	Просмотрите отпечатанные копии, и если верхнее поле составляет менее 5 мм, немного опустите положение оттиска.
	На аппарат падает солнечный свет, и датчик работает неправильно.	Закройте окна шторами или переместите аппарат в другое место, где на него не будет падать прямой солнечный свет.
Аппарат повторяет процесс изготовления мастера для каждого оригинала.	Для полученных данных документа в драйвере принтера выбраны настройки “Разбор по копиям” или “Разбирать по копиям”.	Отмените текущее задание на печать и отправьте данные документа еще раз, отменив настройки драйвера принтера “Разбор по копиям” или “Разбирать по копиям”.
Клавиша  мигает.	Полученные данные ожидают вывода на печать.	Нажмите клавишу  для вывода данных на печать. Чтобы удалить данные, ожидающие вывода на печать, нажмите клавишу  .
“ - - - - ” появляется на дисплее количества копий, и аппарат не запускается.	Электропитание отключено во время использования аппарата.	Нажмите клавишу  .

Приложения

Дополнительные устройства

Возможности аппарата можно расширить, установив дополнительные устройства. Подробнее о дополнительных устройствах смотрите в соответствующих руководствах.

- **Цветной барабан**

Имеется несколько цветов: голубой, красный, зеленый и коричневый. Храните барабан в предназначенном для него футляре.

- **Автоматический податчик документов AF-VI**

Автоматически подает до 50 листов оригиналов.

- **Разделитель тиражей IV**

Если используется функция программируемой печати, разделитель тиражей позволяет печатать и сортировать листы в группы, разделяемые лентой-закладкой.

- **Счетчик магнитных карт IV**

При однократном нажатии кнопки можно просмотреть число отпечатанных оттисков и использованных мастеров на данный период времени. Это помогает контролировать расходы.

- **Комплект подачи карточек**

Используется для печати на толстой бумаге (например, карточках). Воспользуйтесь, если через аппарат необходимо пропускать толстую бумагу.

- **Комплект подачи конвертов**

Используйте для конвертов.

- **Подставка для краски/мастеров**

Подставка для хранения расходных материалов (например, краски и мастеров).

- **Стол-подставка**

- **RISO PC Interface Card USB2.0**

Используется для подсоединения к аппарату компьютера с помощью кабеля USB.

- **RISO Network Card**

Используется для прямого подсоединения аппарата к локальной сети.

Плата поставляется с программным обеспечением RISO-MONITOR, позволяющим проверять состояние аппарата с компьютера.

- **Лоток широкой укладки**

Этот блок может принимать бумагу форматом до 340 мм × 555 мм.

Технические характеристики

RISO EZ391

Способы изготовления мастеров/печати	Скоростное цифровое изготовление мастеров/полностью автоматическая трафаретная печать
Тип оригинала	Книга (10 кг или менее), лист
Формат оригинала (макс./мин.)	При использовании стекла экспозиции: 50 мм × 90 мм - 310 мм × 432 мм При использовании АПО (поставляется дополнительно): 100 мм × 148 мм - 310 мм × 432 мм
Плотность бумаги оригинала	При использовании стекла экспозиции: 10 кг или меньше При использовании АПО (поставляется дополнительно): 50 г/м ² - 128 г/м ²
Формат бумаги для печати (макс./мин.)	100 мм × 148 мм - 310 мм × 432 мм
Емкость лотка для бумаги	1000 листов (64 г/м ²)
Плотность бумаги для печати	46 г/м ² - 210 г/м ²
Режим обработки изображений	Текст, фото, комби, режим карандаша
Время изготовления мастера	Приблиз. 20 секунд (для А4/книжная/коэффициент масштабирования 100%)
Площадь печати (макс.)	291 мм × 425 мм
Коэффициент масштабирования при печати	Масштабирование: 50 - 200% Стандартные коэффициенты масштабирования (увеличение): 154%, 129%, 121% Стандартные коэффициенты масштабирования (уменьшение): 94%, 78%, 65%, 61%
Скорость печати	Приблиз. 60 - 130 листов в минуту (пять изменяемых вариантов)
Регулировка положения оттиска	По вертикали: ±15 мм По горизонтали: ±10 мм
Заправка краски	Автоматическая (1000 мл в одной тубе)
Заправка/удаление мастеров	Автоматическая (приблиз. 215 листов в одном рулоне)
Емкость бокса для использованных мастеров	100 листов
Интерфейс пользователя	Светодиодная панель со стрелками хода выполнения, фронтальная
Дополнительные устройства	Автоматический податчик оригиналов AF-VI, разделитель заданий IV, счетчик магнитных карт IV, цветовой барабан, комплект подачи карточек, комплект подачи конвертов, подставка для краски/мастеров, стол-подставка, RISO Network Card, RISO PC Interface Card USB2.0, лоток широкой укладки
Электропитание	EZ391U: 100-120/220-240 В переменного тока, 2,5/1,3 А, 50-60 Гц
Габариты	При использовании: 1415 мм (Ш) × 655 мм (Г) × 665 мм (В) При хранении: 780 мм (Ш) × 655 мм (Г) × 665 мм (В)
Масса	Приблиз. 101 кг
Сохранность	Соответствует стандарту МЭК 60950-1, для работы в помещении, со степенью загрязнения 2*1, на высоте до 2000м или меньше над уровнем моря

Примечание:

- Технические характеристики могут быть изменены без предварительного уведомления.

*1Степень загрязнения в условиях использования в соответствии с количеством пыли и грязи в воздухе.
Степень "2" соответствует общей обстановке в помещении.

RISO EZ371

Способы изготовления мастеров/печати	Скоростное цифровое изготовление мастеров/полностью автоматическая трафаретная печать
Тип оригинала	Книга (10 кг или менее), лист
Формат оригинала (макс./мин.)	При использовании стекла экспозиции: 50 мм × 90 мм - 310 мм × 432 мм При использовании АПО (поставляется дополнительно): 100 мм × 148 мм - 310 мм × 432 мм
Плотность бумаги оригинала	При использовании стекла экспозиции: 10 кг или меньше При использовании АПО (поставляется дополнительно): 50 г/м ² - 128 г/м ²
Формат бумаги для печати (макс./мин.)	100 мм × 148 мм - 310 мм × 432 мм
Емкость лотка для бумаги	1000 листов (64 г/м ²)
Плотность бумаги для печати	46 г/м ² - 210 г/м ²
Режим обработки изображений	Текст, фото, комби, режим карандаша
Время изготовления мастера	Приблиз. 20 секунд (для А4/книжная/коэффициент масштабирования 100%)
Площадь печати (макс.)	291 мм × 413 мм
Коэффициент масштабирования при печати	Масштабирование: 50 - 200% Стандартные коэффициенты масштабирования (увеличение): 141%, 122%, 116% Стандартные коэффициенты масштабирования (уменьшение): 94%, 87%, 82%, 71%
Скорость печати	Приблиз. 60 - 130 листов в минуту (пять изменяемых вариантов)
Регулировка положения оттиска	По вертикали: ±15 мм По горизонтали: ±10 мм
Заправка краски	Автоматическая (1000 мл в одной трубе)
Заправка/удаление мастеров	Автоматическая (приблиз. 220 листов в одном рулоне)
Емкость бокса для использованных мастеров	100 листов
Интерфейс пользователя	Светодиодная панель со стрелками хода выполнения, фронтальная
Дополнительные устройства	Автоматический податчик оригиналов AF-VI, разделитель заданий IV, счетчик магнитных карт IV, цветовой барабан, комплект подачи карточек, комплект подачи конвертов, подставка для краски/мастеров, стол-подставка, RISO Network Card, RISO PC Interface Card USB2.0, лоток широкой укладки
Электропитание	EZ371E: 220-240 В переменного тока, 1,3 А, 50-60 Гц EZ371A (для Кореи): 220 В переменного тока, 1,3 А, 60 Гц EZ371A (для Тайваня): 110 В переменного тока, 2,5 А, 60 Гц EZ371A (для других стран): 220-240 В переменного тока, 1,3 А, 50-60 Гц
Габариты	При использовании: 1415 мм (Ш) × 655 мм (Г) × 665 мм (В) При хранении: 780 мм (Ш) × 655 мм (Г) × 665 мм (В)
Масса	Приблиз. 101 кг
Сохранность	Соответствует стандарту МЭК 60950-1, для работы в помещении, со степенью загрязнения 2*1, на высоте до 2000м или меньше над уровнем моря

Примечание:

- Технические характеристики могут быть изменены без предварительного уведомления.

*1Степень загрязнения в условиях использования в соответствии с количеством пыли и грязи в воздухе.
Степень "2" соответствует общей обстановке в помещении.

RISO EZ331

Способы изготовления мастеров/печати	Скоростное цифровое изготовление мастеров/полностью автоматическая трафаретная печать
Тип оригинала	Книга (10 кг или менее), лист
Формат оригинала (макс./мин.)	При использовании стекла экспозиции: 50 мм × 90 мм - 310 мм × 432 мм При использовании АПО (поставляется дополнительно): 100 мм × 148 мм - 310 мм × 432 мм
Плотность бумаги оригинала	При использовании стекла экспозиции: 10 кг или меньше При использовании АПО (поставляется дополнительно): 50 г/м ² - 128 г/м ²
Формат бумаги для печати (макс./мин.)	100 мм × 148 мм - 310 мм × 432 мм
Емкость лотка для бумаги	1000 листов (64 г/м ²)
Плотность бумаги для печати	46 г/м ² - 210 г/м ²
Режим обработки изображений	Текст, фото, комби, режим карандаша
Время изготовления мастера	Приблиз. 20 секунд (для А4/книжная/коэффициент масштабирования 100%)
Площадь печати (макс.)	251 мм × 357 мм
Коэффициент масштабирования при печати	Масштабирование: 50 - 200% Стандартные коэффициенты масштабирования (увеличение): 141%, 122%, 116% Стандартные коэффициенты масштабирования (уменьшение): 94%, 87%, 82%, 71%
Скорость печати	Приблиз. 60 - 130 листов в минуту (пять изменяемых вариантов)
Регулировка положения оттиска	По вертикали: ±15 мм По горизонтали: ±10 мм
Заправка краски	Автоматическая (1000 мл в одной трубе)
Заправка/удаление мастеров	Автоматическая (приблиз. 250 листов в одном рулоне)
Емкость бокса для использованных мастеров	100 листов
Интерфейс пользователя	Светодиодная панель со стрелками хода выполнения, фронтальная
Дополнительные устройства	Автоматический податчик оригиналов AF-VI, разделитель заданий IV, счетчик магнитных карт IV, цветовой барабан, комплект подачи карточек, комплект подачи конвертов, подставка для краски/мастеров, стол-подставка, RISO Network Card, RISO PC Interface Card USB2.0, лоток широкой укладки
Электропитание	EZ331A (для Кореи): 220 В переменного тока, 1,3 А, 60 Гц EZ331A (для других стран): 220-240 В переменного тока, 1,3 А, 50-60 Гц
Габариты	При использовании: 1415 мм (Ш) × 655 мм (Г) × 665 мм (В) При хранении: 780 мм (Ш) × 655 мм (Г) × 665 мм (В)
Масса	Приблиз. 101 кг
Сохранность	Соответствует стандарту МЭК 60950-1, для работы в помещении, со степенью загрязнения 2*1, на высоте до 2000м или меньше над уровнем моря

Примечание:

- Технические характеристики могут быть изменены без предварительного уведомления.

*1Степень загрязнения в условиях использования в соответствии с количеством пыли и грязи в воздухе.
Степень "2" соответствует общей обстановке в помещении.

RISO EZ301

Способы изготовления мастеров/печати	Скоростное цифровое изготовление мастеров/полностью автоматическая трафаретная печать
Тип оригинала	Книга (10 кг или менее), лист
Формат оригинала (макс./мин.)	При использовании стекла экспозиции: 50 мм × 90 мм - 310 мм × 432 мм При использовании АПО (поставляется дополнительно): 100 мм × 148 мм - 310 мм × 432 мм
Плотность бумаги оригинала	При использовании стекла экспозиции: 10 кг или меньше При использовании АПО (поставляется дополнительно): 50 г/м ² - 128 г/м ²
Формат бумаги для печати (макс./мин.)	100 мм × 148 мм - 310 мм × 432 мм
Емкость лотка для бумаги	1000 листов (64 г/м ²)
Плотность бумаги для печати	46 г/м ² - 210 г/м ²
Режим обработки изображений	Текст, фото, комби, режим карандаша
Время изготовления мастера	Приблиз. 22 секунд (для А4/книжная/коэффициент масштабирования 100%)
Площадь печати (макс.)	210 мм × 290 мм
Коэффициент масштабирования при печати	Стандартные коэффициенты масштабирования (увеличение): 141%, 122%, 116% Стандартные коэффициенты масштабирования (уменьшение): 94%, 87%, 82%, 71%
Скорость печати	Приблиз. 60 - 130 листов в минуту (пять изменяемых вариантов)
Регулировка положения оттиска	По вертикали: ±15 мм По горизонтали: ±10 мм
Заправка краски	Автоматическая (1000 мл в одной трубе)
Заправка/удаление мастеров	Автоматическая (приблиз. 295 листов в одном рулоне)
Емкость бокса для использованных мастеров	100 листов
Интерфейс пользователя	Светодиодная панель со стрелками хода выполнения, фронтальная
Дополнительные устройства	Автоматический податчик оригиналов AF-VI, разделитель заданий IV, счетчик магнитных карт IV, цветовой барабан, комплект подачи карточек, комплект подачи конвертов, подставка для краски/мастеров, стол-подставка, RISO Network Card, RISO PC Interface Card USB2.0, лоток широкой укладки
Электропитание	EZ301E: 220-240 В переменного тока, 1,3 А, 50-60 Гц
Габариты	При использовании: 1415 мм (Ш) × 655 мм (Г) × 665 мм (В) При хранении: 780 мм (Ш) × 655 мм (Г) × 665 мм (В)
Масса	Приблиз. 101 кг
Сохранность	Соответствует стандарту МЭК 60950-1, для работы в помещении, со степенью загрязнения 2* ¹ , на высоте до 2000м или меньше над уровнем моря

Примечание:

- Технические характеристики могут быть изменены без предварительного уведомления.

*¹Степень загрязнения в условиях использования в соответствии с количеством пыли и грязи в воздухе.
Степень "2" соответствует общей обстановке в помещении.

RISO EZ231

Способы изготовления мастеров/печати	Скоростное цифровое изготовление мастеров/полностью автоматическая трафаретная печать
Тип оригинала	Книга (10 кг или менее), лист
Формат оригинала (макс./мин.)	При использовании стекла экспозиции: 50 мм × 90 мм - 310 мм × 432 мм При использовании АПО (поставляется дополнительно): 100 мм × 148 мм - 310 мм × 432 мм
Плотность бумаги оригинала	При использовании стекла экспозиции: 10 кг или меньше При использовании АПО (поставляется дополнительно): 50 г/м ² - 128 г/м ²
Формат бумаги для печати (макс./мин.)	100 мм × 148 мм - 310 мм × 432 мм
Емкость лотка для бумаги	1000 листов (64 г/м ²)
Плотность бумаги для печати	46 г/м ² - 157 г/м ²
Режим обработки изображений	Текст, фото, комби, режим карандаша
Время изготовления мастера	Приблиз. 25 секунд (для А4/книжная/коэффициент масштабирования 100%)
Площадь печати (макс.)	251 мм × 357 мм
Коэффициент масштабирования при печати	Стандартные коэффициенты масштабирования (увеличение): 141%, 122%, 116% Стандартные коэффициенты масштабирования (уменьшение): 94%, 87%, 82%, 71%
Скорость печати	Приблиз. 60 - 130 листов в минуту (пять изменяемых вариантов)
Регулировка положения оттиска	По вертикали: ±15 мм По горизонтали: ±10 мм
Заправка краски	Автоматическая (1000 мл в одной тубе)
Заправка/удаление мастеров	Автоматическая (приблиз. 250 листов в одном рулоне)
Емкость бокса для использованных мастеров	100 листов
Интерфейс пользователя	Светодиодная панель со стрелками хода выполнения, фронтальная
Дополнительные устройства	Автоматический податчик оригиналов AF-VI, разделитель заданий IV, счетчик магнитных карт IV, цветовой барабан, комплект подачи карточек, комплект подачи конвертов, подставка для краски/мастеров, стол-подставка, RISO Network Card, RISO PC Interface Card USB2.0, лоток широкой укладки
Электропитание	EZ231E: 220-240 В переменного тока, 1,3 А, 50-60 Гц EZ231U: 220-240 В переменного тока, 1,3 А, 50-60 Гц EZ231A (для Кореи): 220 В переменного тока, 1,3 А, 60 Гц EZ231A (для Тайваня): 110 В переменного тока, 2,5 А, 60 Гц EZ231A (для других стран): 220-240 В переменного тока, 1,3 А, 50-60 Гц
Габариты	При использовании: 1415 мм (Ш) × 655 мм (Г) × 665 мм (В) При хранении: 780 мм (Ш) × 655 мм (Г) × 665 мм (В)
Масса	Приблиз. 100 кг
Сохранность	Соответствует стандарту МЭК 60950-1, для работы в помещении, со степенью загрязнения 2*1, на высоте до 2000м или меньше над уровнем моря

Примечание:

- Технические характеристики могут быть изменены без предварительного уведомления.

*1Степень загрязнения в условиях использования в соответствии с количеством пыли и грязи в воздухе.
Степень "2" соответствует общей обстановке в помещении.

RISO EZ221

Способы изготовления мастеров/печати	Скоростное цифровое изготовление мастеров/полностью автоматическая трафаретная печать
Тип оригинала	Книга (10 кг или менее), лист
Формат оригинала (макс./мин.)	При использовании стекла экспозиции: 50 мм × 90 мм - 310 мм × 432 мм При использовании АПО (поставляется дополнительно): 100 мм × 148 мм - 310 мм × 432 мм
Плотность бумаги оригинала	При использовании стекла экспозиции: 10 кг или меньше При использовании АПО (поставляется дополнительно): 50 г/м ² - 128 г/м ²
Формат бумаги для печати (макс./мин.)	100 мм × 148 мм - 310 мм × 432 мм
Емкость лотка для бумаги	1000 листов (64 г/м ²)
Плотность бумаги для печати	46 г/м ² - 157 г/м ²
Режим обработки изображений	Текст, фото, комби, режим карандаша
Время изготовления мастера	Приблиз. 25 секунд (для А4/книжная/коэффициент масштабирования 100%)
Площадь печати (макс.)	210 мм × 357 мм
Коэффициент масштабирования при печати	Стандартные коэффициенты масштабирования (увеличение) EZ221U: 154%, 129% EZ220A: 141%, 122%, 116% Стандартные коэффициенты масштабирования (уменьшение) EZ221U: 94%, 78%, 65% EZ221A: 94%, 87%, 82%, 71%
Скорость печати	Приблиз. 60 - 130 листов в минуту (пять изменяемых вариантов)
Регулировка положения оттиска	По вертикали: ±15 мм По горизонтали: ±10 мм
Заправка краски	Автоматическая (1000 мл в одной тубе)
Заправка/удаление мастеров	Автоматическая (приблиз. 250 листов в одном рулоне)
Емкость бокса для использованных мастеров	100 листов
Интерфейс пользователя	Светодиодная панель со стрелками хода выполнения, фронтальная
Дополнительные устройства	Автоматический податчик оригиналов AF-VI, разделитель заданий IV, счетчик магнитных карт IV, цветовой барабан, комплект подачи карточек, комплект подачи конвертов, подставка для краски/мастеров, стол-подставка, RISO Network Card, RISO PC Interface Card USB2.0, лоток широкой укладки
Электропитание	EZ221U: 100-120/220-240 В переменного тока, 2,5/1,3 А, 50-60 Гц EZ221A: 220-240 В переменного тока, 1,3 А, 50-60 Гц
Габариты	При использовании: 1415 мм (Ш) × 655 мм (Г) × 665 мм (В) При хранении: 780 мм (Ш) × 655 мм (Г) × 665 мм (В)
Масса	Приблиз. 100 кг
Сохранность	Соответствует стандарту МЭК 60950-1, для работы в помещении, со степенью загрязнения 2*1, на высоте до 2000м или меньше над уровнем моря

Примечание:

- Технические характеристики могут быть изменены без предварительного уведомления.

*1Степень загрязнения в условиях использования в соответствии с количеством пыли и грязи в воздухе. Степень "2" соответствует общей обстановке в помещении.

RISO EZ201

Способы изготовления мастеров/печати	Скоростное цифровое изготовление мастеров/полностью автоматическая трафаретная печать
Тип оригинала	Книга (10 кг или менее), лист
Формат оригинала (макс./мин.)	При использовании стекла экспозиции: 50 мм × 90 мм - 310 мм × 432 мм При использовании АПО (поставляется дополнительно): 100 мм × 148 мм - 310 мм × 432 мм
Плотность бумаги оригинала	При использовании стекла экспозиции: 10 кг или меньше При использовании АПО (поставляется дополнительно): 50 г/м ² - 128 г/м ²
Формат бумаги для печати (макс./мин.)	100 мм × 148 мм - 310 мм × 432 мм
Емкость лотка для бумаги	1000 листов (64 г/м ²)
Плотность бумаги для печати	46 г/м ² - 157 г/м ²
Режим обработки изображений	Текст, фото, комби, режим карандаша
Время изготовления мастера	Приблиз. 25 секунд (для А4/книжная/коэффициент масштабирования 100%)
Площадь печати (макс.)	210 мм × 290 мм
Коэффициент масштабирования при печати	Стандартные коэффициенты масштабирования (увеличение): 141%, 122%, 116% Стандартные коэффициенты масштабирования (уменьшение): 94%, 87%, 82%, 71%
Скорость печати	Приблиз. 60 - 130 листов в минуту (пять изменяемых вариантов)
Регулировка положения оттиска	По вертикали: ±15 мм По горизонтали: ±10 мм
Заправка краски	Автоматическая (1000 мл в одной тубе)
Заправка/удаление мастеров	Автоматическая (приблиз. 295 листов в одном рулоне)
Емкость бокса для использованных мастеров	100 листов
Интерфейс пользователя	Светодиодная панель со стрелками хода выполнения, фронтальная
Дополнительные устройства	Автоматический податчик оригиналов AF-VI, разделитель заданий IV, счетчик магнитных карт IV, цветовой барабан, комплект подачи карточек, комплект подачи конвертов, подставка для краски/мастеров, стол-подставка, RISO Network Card, RISO PC Interface Card USB2.0, лоток широкой укладки
Электропитание	EZ201E: 220-240 В переменного тока, 1,3 А, 50-60 Гц EZ201A: 220-240 В переменного тока, 1,3 А, 50-60 Гц
Габариты	При использовании: 1415 мм (Ш) × 655 мм (Г) × 665 мм (В) При хранении: 780 мм (Ш) × 655 мм (Г) × 665 мм (В)
Масса	Приблиз. 100 кг
Сохранность	Соответствует стандарту МЭК 60950-1, для работы в помещении, со степенью загрязнения 2*1, на высоте до 2000м или меньше над уровнем моря

Примечание:

- Технические характеристики могут быть изменены без предварительного уведомления.

*1Степень загрязнения в условиях использования в соответствии с количеством пыли и грязи в воздухе.
Степень "2" соответствует общей обстановке в помещении.

Перечень функций

Функция	EZ391/EZ371/EZ331/ EZ301	EZ231/EZ221/EZ201
Стандартные коэффициенты масштабирования	○	○
Масштаб	○	Нет
Растр	○	Нет
Уровень сканирования (пять вариантов, изменяемых вручную)	○	○
Уровень сканирования (авто)	○	○
Подавление тени корешка	○	○
Программируемая печать	○	○
Печать "2 в 1"	○	○
Экономия краски	○	○
Карандаш	○	○
Режим специальных настроек	○	○
Конфиденциальный режим	○	○
Автопереход в режим раскатки барабана	○	○
Растирание краски (вручную)	○	○
Режим сохранения энергии	○	○
Автопечать	○	○
Скорость печати	○	○
Прижим	○	Нет
Регулировка крыла вывода бумаги	○	Нет
Выравниватель бумаги	○	Нет
Направляющий ус	Нет	○
Прямая печать	Дополнительно	Дополнительно

ИНДЕКС

Numerics

2-UP Indicator (Индикатор “2 в 1”)	11
2-UP Key (Клавиша “2 в 1”)	11
2-Up Printing (Печать “2 в 1”)	41

A

Auto Scanning Level Adjustment Indicator (Индикатор автоматического выбора уровня сканирования)	10
Auto Scanning Level Adjustment Key/Indicator (Клавиша/индикатор автоматического выбора уровня сканирования)	10
Auto-Process Indicator (Индикатор автопечати)	8
Auto-Process Key (Клавиша автопечати)	8
Auto-Process (Автообработка)	46

B

Book Indicator (Индикатор книги)	11
Book Key (Клавиша оригинала-книги)	11
Book Shadow Edit (Подавление тени корешка)	40

C

(Call Service) Indicator (Индикатор ВЫЗОВ СЕРВИСА)	102
(Check Settings) Indicator (Индикатор ПРОВЕРКА ПАРАМЕТРОВ)	102
Confidential Indicator (Индикатор конфиденциального режима)	11
Confidential Key (Клавиша конфиденциального режима)	11
Confidential Mode (Конфиденциальный режим)	65
Custom Indicator (Индикатор специальных настроек)	11
Custom key (Клавиша специальных настроек)	11

D

Dot Screen Selection Indicator (Индикатор растривания)	11
Dot Screen Selection Key (Клавиша растривания)	11
Duo (Комби)	34

E

(Empty Disposal Box) Indicator (Индикатор ОСВОБОЖДЕНИЕ БОКСА ОТРАБОТАННЫХ МАСТЕРОВ)	102
---	-----

I

Idling Indicator (Индикатор растирания краски)	11
Idling Key (Клавиша растирания краски)	11
Idling (Растирание краски)	64

Image Processing Selection Indicator (Индикатор выбора режима обработки изображения)	10
Image Processing Selection Key (Клавиша выбора режима обработки изображения)	10
Ink Saving Indicator (Индикатор экономии краски)	10
Ink Saving Key (Клавиша экономии краски)	10
Ink Saving (Экономия краски)	47
Interface Indicator (Индикатор интерфейса)	11
Interface Key (Клавиша интерфейса)	11
IP адрес	70, 75
i-индикатор	8, 110

J

(Jam) Indicator (Индикатор ЗАМЯТИЕ)	102
---	-----

L

Line (Текст)	34
--------------------	----

M

(Maintenance Call) Indicator (Индикатор ВЫЗОВ ПОДДЕРЖКИ)	102
Master-Making Key (Клавиша изготовления мастера)	8

P

Pencil Mode Indicator (Индикатор режима карандаша)	10
Pencil Mode Key (Клавиша режима карандаша)	10
Pencil (Карандаш)	35
Photo (Фото)	34
PIN код	79
Print Density Adjustment Indicator (Индикатор регулировки прижима)	8
Print Density Adjustment Key (Клавиша регулировки прижима)	8
Print Density Adjustment (Регулировка прижима)	49
Print Key (Клавиша Печать)	8
Print Position Adjustment Indicator (Индикатор положения оттиска)	8
Print Position Adjustment Key (Клавиша положения оттиска)	8
Print Speed Adjustment Indicator (Индикатор регулировки скорости печати)	8
Print Speed Adjustment Key (Клавиша регулировки скорости печати)	8
Print Speed Adjustment (Регулировка скорости печати)	51
Proof Key (Клавиша Оттиск)	9
Proof (Оттиск)	48

R

(Replace Ink Cartridge) Indicator (Индикатор ЗАМЕНА ТУБЫ С КРАСКОЙ)	102
--	-----

(Replace Master Roll) Indicator (Индикатор ЗАМЕНА РУЛОНА МАСТЕРА)	102
Reproduction Size Selection Key (Клавиша выбора стандартных коэффициентов масштабирования)	10
Reset Key (Клавиша Сброс)	9
RISO COPY COUNT VIEWER (СРЕДСТВО ПРОСМОТРА СЧЕТЧИКА КОПИЙ RISO)	15
RISO Network Card	122
RISO PC Interface Card USB2.0	14, 122
RISO USB PRINT MANAGER (ДИСПЕТЧЕР USB-ПЕЧАТИ RISO)	15
RISO Utility Software (Утилиты RISO)	15

S

Scanning Level Adjustment Key/Indicator (Клавиши/индикатор регулировки уровня сканирования)	10
Scanning Level Adjustment (Регулировка уровня сканирования)	39
Start Key (Клавиша Старт)	9
Stop key (Клавиша Стоп)	9

T

Two-original (side-by-side) Printing	41
--	----

W

Wake-Up Key (Клавиша вывода из режима энергосбережения)	8
---	---

Z

Zoom Key (Клавиша масштабирования)	10
--	----

A

Автоматическая раскатка барабана	64
Автоматический податчик документов AF-VI	122

Б

Барабан	96
Барабан печати	7
Белый валик	100
Бобина	91
Бокс отработанных мастеров	93
Бумага для печати	16

В

Ввод PIN кода	31
Верхний лимит счетчика	82
Восстановление исходных настроек	72
Время автоматической раскатки барабана	67
Время автосброса	67
Время интервала печати "2 в 1"	67
Время ожидания режима сохранения энергии	67
Выключатель питания	7
Выключено	81
Выравниватели бумаги	22
Выталкивающий рычаг	93

Г

Группировка	52
-------------------	----

Д

Держатель колпачка	89
Держатель колпачка тубы с краской	7
Держатель рулона мастера	7
Держатель рулона мастер-пленки	90
Диск освобождения оригиналов АПО	106
Диск регулировки горизонтального положения оттиска	7
Диск регулировки крыла вывода бумаги	7, 23
Диск регулировки положения оттиска по горизонтали	50
Дисплей кодов ошибок	8
Дисплей количества копий	8
Дисплей коэффициентов плавного масштабирования	10
Дисплей проверки и ошибок	102
Дополнительная панель управления	10
Дополнительные устройства	122
Драйвер принтера RISO	15

З

Закрытие лотка бумаги	21
Замена и утилизация расходных материалов	88
Замена мастера	90
Замена тубы с краской	88
Звук сигнала	68
Знакомство с аппаратом	6

И

Извлечение и установка барабана	96
или клавишу 1:1	37
Индикатор "2 в 1"	44
Индикатор i	102
Индикатор Р	54
Индикатор автоматической обработки	46
Индикатор вызова поддержки	109
Индикатор вызова сервиса	109
Индикатор замены рулона мастера	90, 109
Индикатор замены тубы с краской	109
Индикатор замятия бумаги	103
Индикатор интерфейса	32
Индикатор Книга	40
Индикатор кнопки извлечения барабана	96
Индикатор конфиденциальности	65
Индикатор местоположения ошибки	102
Индикатор номера ошибки	102
Индикатор освобождения бокса отработанных мастеров	109
Индикатор ПРОВЕРКА ПАРАМЕТРОВ	107
Индикатор Р	9
Индикатор раскатки барабана	64
Индикатор растривания	36
Индикатор режима карандаша	35

Индикатор Специальн.	73, 75
Индикатор типа ошибки	102
Индикатор экономии краски	47
Индикация дисплея проверки и ошибок	8
Исходные настройки	66

К

Клавиша *	9
Клавиша +	9
Клавиша ×	9
Клавиша 1:1	10
Клавиша “2 в 1”	44
Клавиша Р	9, 54
Клавиша автообработки	46
Клавиша выбора масштабирования	37, 38
Клавиша выравнивания положения оттиска по центру	50
Клавиша интерфейса	32
Клавиша Книга	40
Клавиша количества копий	9
Клавиша конфиденциальности	65
Клавиша масштабирования	38
Клавиша Оттиск	48
Клавиша раскатки барабана	64
Клавиша растривания	36
Клавиша регулировки положения оттиска	50
Клавиша регулировки прижима	49
Клавиша регулировки скорости печати	51
Клавиша режима карандаша	35
Клавиша С	9
Клавиша Специальн.	73, 75
Клавиша центрального положения печати	8
Клавиша экономии краски	47
Кнопка извлечения барабана	7
Кнопка освобождения узла изготовления мастера	7, 90
Кнопка подъема/опускания лотка	7, 21
Количество комплектов	55
Комплект подачи карточек	122
Комплект подачи конвертов	122
Коэффициент масштабирования	38
Коэффициент плавного масштабирования	37, 42
Крыло вывода бумаги	7, 23
Крышка стекла экспозиции	7
Крышка узла изготовления мастера	7, 90
Крюк выдачи бумаги	100, 104
Крюк разделителя листов	100, 104

Л

Лоток	7, 20
Лоток широкой укладки	122

М

Минимальное количество копий	68
-----------------------------------	----

Н

Направляющая приемного лотка	22
-----------------------------------	----

Направляющие бумаги лотка	7
Направляющие лотка	20
Направляющие оригиналов АПО	7
Направляющие приемного лотка	7
Направляющий ус	24
Неск. оригиналов	53
Номер группы	79
Номер пользователя	78

О

Обращение с аппаратом	26
Обращение с бумагой для печати	17
Обращение с краской	27
Обслуживание	99
Ограничения на оригиналы	19
Ограничения по формату и плотности бумаги	16
Ограничения по формату и плотности для оригиналов	18
Один оригинал	52
Оригинал	18
Основная панель управления	8
Основные операции	26, 29
Отображение знака Н	110
Очистка бокса отработанных мастеров	93

П

Панель оригинала	99
Панель управления	8
Передняя крышка	7
Перечень функций	130
Печатающая термоголовка	7
Печать “2 в 1”	41
Печать на основе данных, созданных с использованием компьютера	32
Печать с бумажного документа и книги	29
Поверхность аппарата	101
Подавление тени корешка	66
Подготовка перед использованием	12
Подготовка перед печатью	20
Подключение к источнику питания	13
Поле оригинала	19
Положение оттиска по горизонтали	50
Положение по вертикали	50
Полуавто (АПО)	68
Последовательность основных операций	28
Приемный лоток	7, 22
Приемный лоток оригиналов АПО	7
Прижимающий валик	100
Приложения	122
Программа	52
Программа А	52, 54
Программа В	52, 53, 57
Пункт №	66

Р

Разделение тиражей	68
Разделитель тиражей	53

Разделитель тиражей IV	122	Условия эксплуатации	26
Расположение бирки с предупреждением	27	Установка	12
Растр	36	Установка бумаги для печати	20
Растривание	36	Установка лотка	20
Расходные материалы	27	Установка приемного лотка	22
Регистрация администратора	78	Установка программного обеспечения	15
Регистрация пользователя	78	Устранение неисправностей	102
Регулировка положения оттиска	50	Утилизация использованных расходных материалов	95
Регулировка уровня сканирования	39	Ф	
Режим обработки изображений	34	Фактура бумаги	67
Режим сохранения энергии	67	Функции и название деталей	6
Режим специальных настроек	66	Ц	
Резерв времени	33, 68	Цветной барабан	122
Розетка переменного тока	7	Ч	
Руководство по безопасности	12	Чистка	98
Руководство по безопасности во время работы	26	Ш	
Руководство по безопасности чистки	98	Ширина подавления тени по центру корешка	66
Рулон мастера	7, 90	Шторка направляющей мастера	7, 91
Ручка барабана	7, 96	Э	
Ручка бокса отработанных мастеров	93	Экологич.режим	69
Ручка выравнивателя бумаги	7, 22		
Ручка узла изготовления мастера	7		
Рычаг крышки узла изготовления мастера	90		
Рычаг освобождения оригиналов АПО	7, 106		
Рычаг регулировки усилия прижима бумаги	7, 20		
Рычаг фиксации направляющих лотка	7, 20		
С			
Сброс счетчика	83		
Сброс функции управления пользователями	87		
Советы по устранению неисправностей	112		
Соединение с компьютером	14		
Созд. пользоват.	78		
Способ подключения	14		
Стандарт	37		
Стекло сканера	100		
Стекло экспозиции	7, 99		
Стол-подставка	122		
Стопор бумаги	7, 22		
Стрелки хода выполнения	8		
Счетчик	7		
Счетчик магнитных карт IV	122		
Т			
Технические характеристики	123		
Туба с краской	7, 88		
У			
Увеличение	37		
Удалить по центру	40		
Узел изготовления мастера	7, 90		
Указания на дисплее проверки и ошибок	102		
Уменьшение	37		
Управление Вкл./Выкл.	80		
Условия хранения бумаги для печати	17		